

CATALOG 2015

EXPLOREAZĂ NOI POSIBILITĂȚI!



Porta BALANCE, A.O. Stejar Sudic, pag. 56



Porta CONCEPT, H.4, Alb, pag. 52

Design-ul robust al construcției

■ De regăsit în colecțiile: Porta CONCEPT, Porta INSPIRE, Porta BALANCE, Porta HARMONY

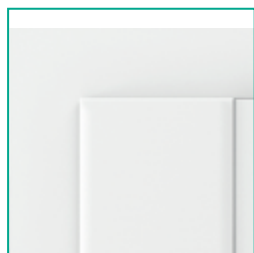

SOLUȚII INOVATOARE
marginile protejate împotriva umezelii



FUNCȚIONALITATE PERFECTĂ
3 balamale standard

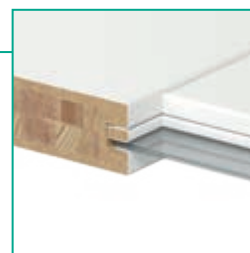

ATENȚIE LA DETALII
inexistența garniturilor



FIABILITATE
construcție ramă și panou

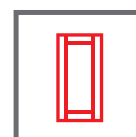

RAMĂ și PANOU



SIGURANȚĂ
sticlă mată securizată

Recomandat!

CONSTRUCȚIE LEMN STRATIFICAT



Cuprins

01 UȘI DE INTERIOR CU FINISAJ SINTETIC	
MINIMAX, Porta DECOR	14
Porta ROYAL, LONDRA, VIENA	16
Porta VECTOR	18
Porta GRANDDECO	20
Porta STIL	22
Porta PASKY	24
Porta TWIST	26
Porta FOCUS	28
Porta FIT	30
Porta NOVA	34
Porta LINE	40
Laminate CPL	42
Porta LEVEL	44
Porta GRANDE	46
Porta DESIRE	48
Porta CONCEPT	50
Porta INSPIRE	54
Porta BALANCE	56
Porta HARMONY	58
Porta ADMIRE	60
02 UȘI DE INTERIOR CU FURNIR NATURAL	
Porta CLASSIC	64
MALAGA	66
MADRID, CORDOBA	68
TOLEDO, SEVILLA	70
Nova NATURA	72
Natura FAVORIT	76
Natura LINE	78
Natura SPACE	80
Natura TREND	82
Natura CONCEPT	84
Natura IMPRESS	88
03 VILLADORA	
Villadora RETRO	92
Villadora MODERN	94
04 SISTEME DE GLISARE CANATURI PLIABILE CANATURI GLISANTE	
Uși pliabile ALFA, BETA	98
Canaturi duble cu glisare paralelă OMEGA	100
Sisteme de glisare PORTA, ALU	102
Sisteme de glisare COMPACT, METAL	104
05 UȘI DE INTERIOR PENTRU INTRARE ÎN APARTAMENT	
Colectii de uși	108
ENTRO	110
OPTIMAL – Uși metalice, consolidate	112
AGAT Plus, OPAL Plus – uși de intrare	114
QUARTZ – uși de intrare	116
GRANIT – uși antiefracție clasa C și RC 3 ENV	118
GRANIT PS – uși antiefracție clasa RC 3 ENV	120
06 UȘI DE EXTERIOR PASIVE ȘI EFICIENTE ENERGETIC	
Eco POLAR, Eco POLAR PASIV	124
Eco NORD	126
Pachete accesorii PREMIUM	128
ROMA – ușă antiefracție clasa 4 ENV, bolțuri antifurt	130
07 UȘI TEHNICE ȘI METALICE	
Izolație fonică 27 dB, 32 dB	134
Izolație fonică 42 dB, Rw (42-46)	136
Uși rezistente la foc EI 30, EI 60	138
ENDURO	140
AQUA	142
Uși universale pentru încăperi tehnice	144
Metal BASIC	146
Metalice	148
Metalice EI 30, EI 60	150
Parametrii tehnici ai ușilor Porta	152
08 TOCURI, SUPRALUMINI	
MINIMAX	156
Porta SYSTEM	158
Porta SYSTEM ELEGANCE	160
Toc LEVEL	162
Toc RENOVA	164
Porta SYSTEM GK	166
Villadora RETRO	168
Villadora MODERN	170
Supralumini	172
Reglabil	174
Toc reglabil metalic PS „cant dreptunghiular”	176
De colț 50 mm și 100 mm	178
PROIECT, PROIECT PREMIUM	180
09 ACCESORII, DIMENSIUNI, INFORMAȚII ADIȚIONALE	
Mânere	184
Accesorii pentru uși ECO	187
Pervazuri și accesorii ventilație	188
Geamuri	189
Balamale și broaște	190
Accesorii adiționale	191
Tipuri de construcție	192
Desene montaj	194
Dimensiunile ușilor	195
Referințe	202
Clasificarea Porta	204
Paleta de culori	205
Porta Contract	213
Garanție	214

Caracteristicile produselor noastre

■ SIMBOLURI UȘOR IDENTIFICABILE CARE DENOTĂ CARACTERISTICILE PRODUSELOR

DESIGN, STICLĂ, OGLINDĂ

Puteți alege diferite variante atât în funcție de design-ul dorit cât și în funcție de luminozitate.



Creați-vă ușa după propriul proiect



Culori disponibile



Oglindă (opțional)



Naturale
Foaie de ușă finisată cu furnir natural

CONSTRUCȚIA

La construcția ușii se poate alege gradul de izolare fonică, gradul de rezistență la diferiți factori atât externi cât și interni.



Construcția ramă și panou



Proprietăți antiefracție
clasa 2, clasa 3, clasa C
Uși rezistente la efracție



Rezistența la foc
EI 30, EI 60
Uși rezistente la foc timp de 30 sau 60 de minute



Rezistența la fum
clasa Sa, Sm
Denotă rezistența ușii la pătrunderea fumului



Izolare fonică
Rw 27 dB D,25, Rw 32 dB D,30, Rw 37 dB D,35, Rw 42 dB D,40
Valoarea indică rezistența la zgomot în decibeli



Rezistența la condiții atmosferice



Clasa mecanică
clasa 1, clasa 2, clasa 3, clasa 4
Rezistența ușilor la sarcină, în funcție de condițiile de exploatare



Porta CONTRACT
Departamentul specializat în comenzi non-standard



TOC

Alegerea tocului este la fel de importantă precum alegerea foii de ușă. Avem o gamă largă de tocuri și acordăm o deosebită atenție modului în care se îmbină tocul și foaia de ușă.



Fără falț



Cu falț



Disponibil cu Toc PROIECT



Toc reglabil disponibil



Pervazuri – disponibile cu lățimea de 60 mm și 80 mm



Modulul Retro

UȘA

Pe lângă aspectul estetic, ușa poate avea diferite grade de rezistență



Dimensiuni disponibile pentru uși într-un canal:
min. '60', max. '110'



Dimensiuni disponibile pentru uși în două canale:
min. '90', max. '220'



Uși glisante



Uși universale stânga- dreapta

STIL



Colecție în stil UNIVERSAL



Colecție în stil MODERN



Colecție în stil CLASIC

Noua dimensiune a informațiilor

■ EXPLICAREA SIMBOLURILOR PRIVIND UȘA ECO *vezi pagina 124*



STANDARD PASIV

Tehnologia pasivă reprezintă cea mai eficientă soluție economisire a energiei în domeniul construcțiilor.



CONSUM REDUS DE ENERGIE

Eficiența energetică reduce costurile globale de încălzire.



NU AFECTEAZĂ MEDIUL

Nu afectează mediul înconjurător în procesul de producție și în procesul zilnic de utilizare.



DESIGN MODERN

Soluții testate
Design modern



CALITATE 100%

Cel mai înalt standard de calitate, garantat de Porta. Tehnologie inovativă creată de specialiști.



GARANȚIE STANDARD

Calitate pe o perioadă îndelungată
3 ani garanție

■ ÎNAINTE DE ACHIZIȚIONAREA UȘII TREBUIE SĂ VĂ ALEGEȚI PARTEA DE DESCHIDERE A ACESTEIA

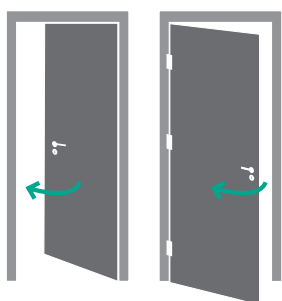

UȘĂ SIMPLĂ
DESCHIDERE STÂNGA

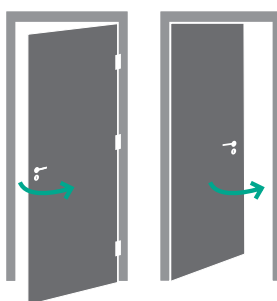

UȘĂ SIMPLĂ
DESCHIDERE DREAPTA

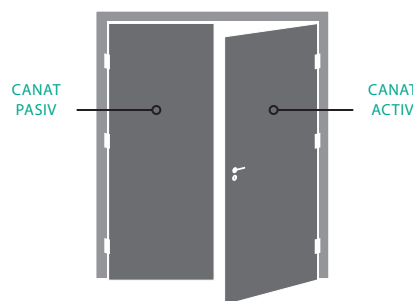

UȘĂ DUBLĂ

■ CUM SE CALCULEAZA PREȚUL UNUI SET



UȘĂ



TOC



MĂNER
+
ACCESORII



PREȚ SET

Folie Portasynchro 3D ★★★★★

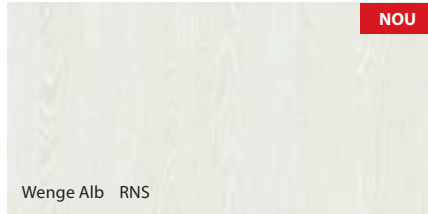

Folie Portaperfect 3D ★★★★★

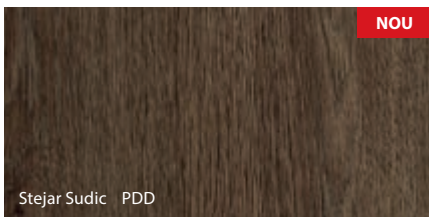
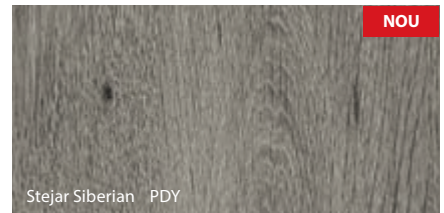
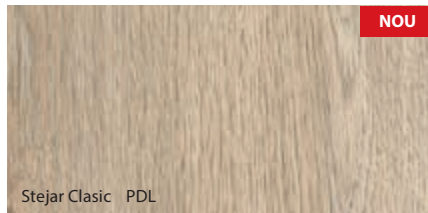

Laminat CPL 0,7 ★★★★★

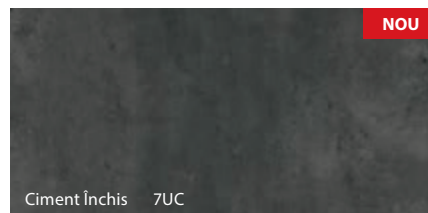
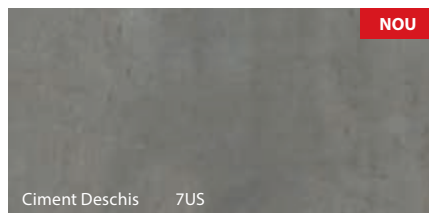
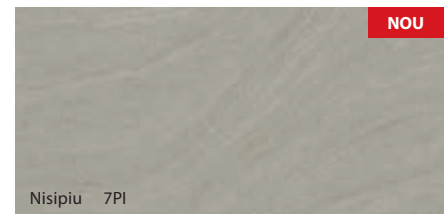
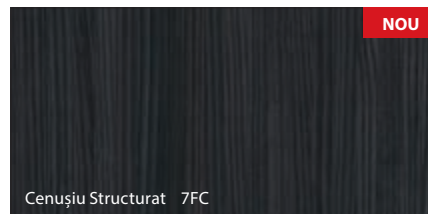
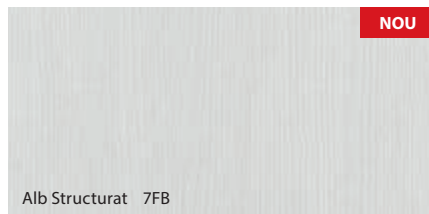

■ PENTRU A LĂRGI ARIA DE UTILIZARE A PRODUSELOR NOASTRE, AM INTRODUS CĂTEVA SOLUȚII NOI

Toc **RENOVA**

soluția inovatoare de înlocuire a tocului fără a-l scoate pe cel vechi.

Pag 164

- Fără praf
- Fără mizerie
- Fără zgomot
- Satisfacție 100%



**MONTARE
RAPIDĂ**



Toc **PROIECT Premium**®

– pentru a îmbunătăți estetica spațiului de locuit, vă propunem acest tip de toc **PROIECT PREMIUM** *pag 180*



**ESTETICĂ
ÎMBUNĂTĂȚITĂ**

Toc **MDF** pentru canaturile de uși **AGAT** și **OPAL**

Potrivire perfectă între culoarea cadrului și a foii de ușă (pentru ușile de interior) *pag 114*.



**CULORI
ASORTATE**

PRODUS
PREMIUM



Accesoriile Eco PREMIUM

oferă cele mai înalte standarde
atât din punctul de vedere al
siguranței cât și din cel al esteticii.

vezi pag. 128



Mecanism de blocare Winkhaus STV



Balama Premium SIMONSWERK
Series 4000



plină



model 4



model 3

Antracit

Colecția de uși Porta DESIRE

este îmbinația perfectă între forma simplă
și netedă a ușilor obținută prin vopsire și
insertiile argintii care îi dau un caracter aparte.

vezi pag 48

TREND
MINIMALIST

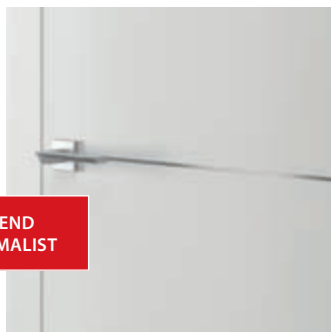

Alb Clasic



model 1



model 2



model 3



model 4



Colecția de uși Porta BALANCE

este îmbinația perfectă între stilul clasic și cel elegant, oferindu-vă posibilitatea de a o folosi în aproape orice interior.

vezi pag 56



Stejar Clasic



model A.0



model A.1



model C.3



model C.5

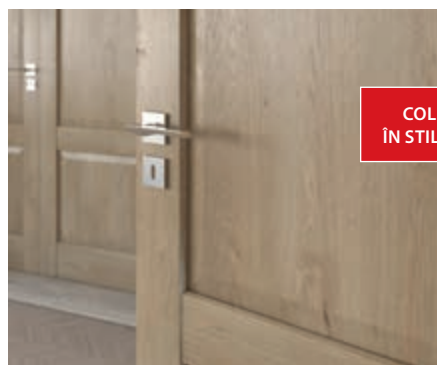

COLECȚIE
ÎN STIL CLASIC



COLECȚIE
ÎN STIL CLASIC

Colecția de uși Porta HARMONY

îmbină elementele clasice cu cele moderne oferindu-vă un design atrăgător.
vezi pag 58



Stejar Siberian

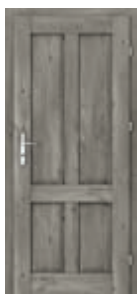

model A.0



model A.1



model B.2



model C.3



Tendințe în nuanțe de alb

Colecția
Porta CONCEPT
model H.0
pag 50



Colecția
Porta INSPIRE
model C.4
pag 54

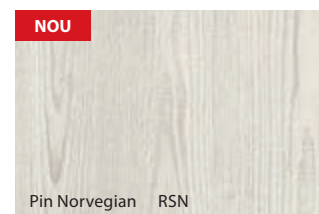

Colecția
Porta GRANDE
model A.0
pag 46

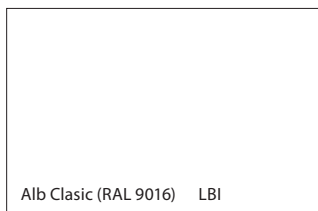

Tendințe în nuanțe de alb

Colecția
Porta GRANDDECO
model 3.1
pag 20



NOU



Colecția
Porta DESIRE
model 1
pag 48

Alb Clasic (RAL 9016) LBI

Colecția
Porta BALANCE
model A.0
pag 56

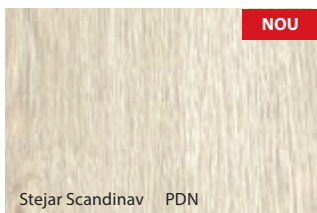

NOU





UȘI DE INTERIOR CU FINISAJ SINTETIC

MINIMAX, Porta DECOR

Porta ROYAL, LONDRA, VIENA

Porta VECTOR

Porta GRANDDECO

Porta STIL

Porta PASKY

Porta TWIST

Porta FOCUS

Porta FIT

Porta NOVA

Porta LINE

Laminate CPL

Porta LEVEL

Porta GRANDE

Porta DESIRE

Porta CONCEPT

Porta INSPIRE

Porta BALANCE

Porta HARMONY

Porta ADMIRE

MINIMAX, Porta DECOR



Colecție în stil
UNIVERSAL

Porta DECOR model „scăriță” Alb

5
ANI
GARANȚIE



Minimax plină, Alb



Plină



Geam mic



Geam mare



grilă WC



grilă mică



Scăriță



CULORI DISPONIBILE

Vopsea Ecologică ★★★★★



Folie Portadecor MINIMAX ★★★★★

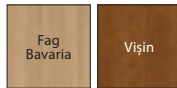

Folie Portadecor ★★★★★



* până la epuizarea stocurilor

Folie Portasynchro 3D ★★★★★

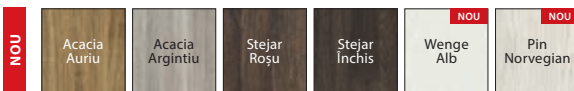

Folie Portaperfect 3D ★★★★★

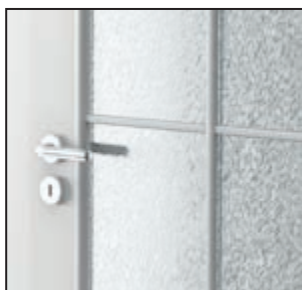

sticlă „chinchilla”



miezul: fagure de stabilizare



miezul: PAL perforat

INFORMAȚII TEHNICE

CONSTRUCȚIA CANATULUI

Rama din interior a canatului este executată din MDF sau lemn de rășinoase înleiat¹. Miezul canatului este fagure de stabilizare sau placă din PAL perforat consolidată în interior cu element de ramă din placaj (cost suplimentar). Rama și miezul foilor de ușă sunt acoperite pe ambele fețe cu plăci de HDF.

ACCESORII INCLUSE ÎN PREȚUL CANATULUI

- Două balamale standard cu știft, posibilitatea de a comanda balamale PRIME – cost suplimentar
- Trei balamale pentru canatul cu dimensiunea „100” sau „110”
- Broască cu cheie simplă, cu blocare pentru uși de baie sau pregătire pentru cilindru
- Geam (model: chinchilla) sau mat (cost suplimentar)
- Mâner rotund pentru uși glisante

TOC

Tocuri recomandate pentru colecțiile MINIMAX și PORTA DECOR:

- Porta SYSTEM finisaj Portadecor pag. 158
- MINIMAX finisaj Portadecor pag. 156

Tocuri recomandate doar pentru colecția de uși Porta DECOR:

- Porta SYSTEM ELEGANCE pag. 160
- LEVEL pag. 162

REMARCĂ

- Agreement Tehnic AT016-02/324-2013, CTPC București.
- Colecția Minimax este disponibilă doar în varianta cu falț.
- Uși disponibile în versiunea de vopsire individuală la preț de Minimax Alb.
- În cazul miezului din PAL perforat pregătirea pentru scurtare este inclusă în preț.
- Dimensiunea „110” disponibilă numai cu miezul PAL perforat.
- Dimensiunile geamurilor sunt la fel ca pentru varianta „100”.
- Posibilitatea de a alege dimensiunea canaturilor pentru ușile duble.
- Canatul pasiv (panou lateral) este disponibil cu dimensiunile „30”, „40” și „50” numai în varianta de ușă plină. Pentru uși duble fără falț trebuie comandat canatul activ și cel pasiv.
- Broasca magnetică nu este disponibilă pentru ușile duble
- Dimensiunea „80” și „90” în norma de investiții (gol de trecere 800, 900 mm) disponibile în standard – fără costuri suplimentare.

1 Cost suplimentar.

COSTURI SUPLIMENTARE (OPȚIONAL)

- dimensiunea „100”, „110”
- structură PAL perforat
- grilă, panou de ventilație sau panou cu decupaj pentru ventilație
- balamale PRIME (pentru tocuri dedicate)
- broască PRIME cu plăcuță frontală lucioasă (argintiu sau auriu)
- broască magnetică
- pregătire pentru scurtare (maxim 60 mm)
- geam rotund cu rama din inox
- broască specială și mânere laterale (pentru uși glisante)
- capace pentru balamale standard (set pentru o balama)
- mâner cu șild (pag. 184)
- geam mat – geam mic sau grilă WC
- geam mat – geam mare
- geam mat – grilă mică
- geam mat – scăriță

PORTA ROYAL, LONDRA, VIENA



Colecție în stil
CLASIC

Porta ROYAL, plină, Alb

5
ANI
GARANȚIE



Porta ROYAL, plină, Alb



ROYAL
plină



ROYAL
geam mic



ROYAL
geam mare



LONDRA
plină



LONDRA
geam mic



LONDRA
grilă mică



LONDRA
grilă mare



VIENA
plină



VIENA
geam mic



VIENA
grilă mică



VIENA
grilă mare

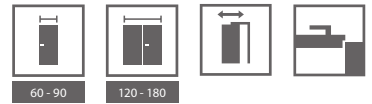

CULORI DISPONIBILE

Vopsea Ecologică ★★★★★



Alb



Vezi filmul de prezentare al colecției, în limba poloneză
www.porta.com.pl/dm/portaroyal.wmv



finisaj structură granulară
– LONDRA, VIENA



îmbinare cu sticlă – Porta ROYAL



îmbinare cu panou – Porta ROYAL



miezul: fagure
de stabilizare

INFORMAȚII TEHNICE

CONSTRUCȚIA CANATULUI

Rama din interior a canatului este executată din MDF sau lemn rășinoase înleiat¹. Miezul canaturilor este fagure de stabilizare. Rama și miezul canaturilor de ușă sunt acoperite pe ambele fețe cu plăci profilate de HDF.

ACCESORII INCLUSE ÎN PREȚUL CANATULUI

- Două balamale standard cu știft, posibilitatea de a comanda balamale PRIME – cost suplimentar
- Broască cu cheie simplă, cu blocare pentru uși de baie sau pregătire pentru cilindru
- Geam „chinchilla”
- Mâner rotund pentru uși glisante²

TOCUL

Tocuri recomandate pentru uși cu falț:

- Toc de ușă Porta SYSTEM finisaj Portadecor pag 158
- Tocul de ușă MINIMAX finisaj Portadecor pag 156

REMARCĂ

- Agreement Tehnic AT016-02/324-2013, CTPC București.
 - Agreement Tehnic AT016-02/325-2013, CTPC București.
 - Posibilitatea de a alege dimensiunea canaturilor pentru ușile duble.
 - Broasca magnetică nu este disponibilă pentru ușile duble.
- Modelele Royal sunt disponibile în normele PN, dimensiunile „60” – „90” și CN, dimensiunile „70” – „90”.

Șildul pentru modelul cu geam mare nu poate fi mai lat de 42 mm.

Broasca magnetică nu este disponibilă pentru ușile duble.

- 1 Cost suplimentar.
- 2 Nu se aplică la modelul Geam mare (doar mâner frontal degetar)

COSTURI SUPLIMENTARE

- panou de ventilație sau panou cu decupaj pentru ventilație
- pregătire pentru scurtare (maxim 60 mm)
- balamale PRIME (pentru tocuri dedicate)
- broască PRIME cu plăcuță frontală lucioasă (argintiu sau auriu)
- broască magnetică
- broască specială și mânere laterale (pentru uși glisante)¹
- capace pentru balamale standard (set pentru o balama)
- mâner cu șild

Porta VECTOR



Colecție în stil
MODERN

Porta VECTOR, model F, Alb

5
ANI
GARANȚIE



Porta VECTOR J, Alb



model A



model B



model C



model E



model F



model I



model K



model L



model M



model N



model O



model P



model R



model S



model T*

* Modelul T pentru uși cu falț



PROIECT



60 - 100



120 - 200



CULORI DISPONIBILE

Vopsea Ecologică ★★★★★



Alb



Dați frâu liber imaginației! Aveți o idee pentru ușa dvs? Departamentul Porta CONTRACT vă sta la dispoziție cu posibilitatea de a comanda uși frezate conform cerințelor dumneavoastră. Detalii despre comenzi non-standard, vezi pag. 213

INFORMAȚII TEHNICE

CONSTRUCȚIA CANATULUI

Rama canatului este din MDF sau lemn de rășinoase încleiat ! Miezul canatului este din fagure de stabilizare sau placă din PAL perforat consolidată în interior cu element de ramă din placaj (cost suplimentar). Rama și miezul foilor de ușă sunt acoperite pe ambele fețe cu plăci de HDF.

ACCESORII INCLUSE ÎN PREȚUL CANATULUI

- Două balamale standard cu știft, posibilitatea de a comanda balamale PRIME – cost suplimentar
- Trei balamale pentru canatul cu dimensiunea „100”
- Broască cu cheie simplă, cu blocare pentru uși de baie sau pregătire pentru cilindru
- Mâner rotund (pentru uși glisante)

TOCUL

Tocuri recomandate pentru uși cu falț.

- Toc de ușă Porta SYSTEM finisaj Portadecor pag 158
- Tocul de ușă MINIMAX finisaj Portadecor pag 156

Tocuri recomandate pentru uși fără falț:

- Toc Porta SYSTEM ELEGANCE pag 160 pe finisaj Portadecor
- Toc Level pag 162 finisaj Portadecor

REMARCĂ

- Agreement Tehnic AT016-02/324-2013, CTPC București.
- Posibilitatea de a alege dimensiunea canaturilor pentru ușile duble. Canatul pasiv (panou lateral) este disponibil cu dimensiunile „30”, „40” și „50” – fără frezaj.
- Alte frezaje disponibile prin intermediul comenzilor non-standard, vezi pag. 213
- Broasca magnetică nu este disponibilă pentru ușile duble.
- * Pentru frezări și culori standard.

1 Cost suplimentar.

COSTURI SUPLIMENTARE (OPȚIONAL)

- dimensiunea „100”
- structură PAL perforat
- panou de ventilație sau panou cu decupaj pentru ventilație
- pregătire pentru scurtare (maxim 60 mm)
- balamale PRIME (pentru tocuri dedicate)
- broască PRIME cu plăcuță frontală lucioasă (argintiu sau auriu)
- broască magnetică
- broască specială și mânere laterale (pentru uși glisante)
- capace pentru balamale standard (set pentru o balama)
- mâner cu șild (pag. 184)



Vezi filmul de prezentare al colecției, în limba poloneză:
www.porta.com.pl/dm/portavector.wmv

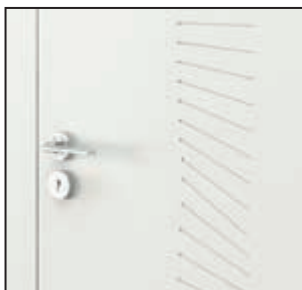

frezare modelul F



frezare modelul K



miezul: fagure de stabilizare



miezul: PAL perforat

Porta GRANDDECO



Colecție în stil
CLASIC

Porta GRANDDECO 2.1 și 2.3, Alb

5
ANI
GARANȚIE



Porta GRANDDECO 3.1, Wenge Alb



model 1.1



model 1.2



model 1.3



model 2.1



model 2.2



model 2.3



model 3.1



model 3.2



model 4.1



model 4.2



model 5.1



model 5.2



model 6.1



model 6.2



CULORI DISPONIBILE

Folie Portadecor ★★★★★



* până la epuizarea stocurilor

Folie Portasynchro 3D ★★★★★

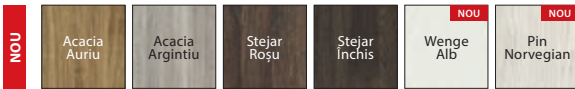

Folie Portaperfect 3D ★★★★★



INFORMAȚII TEHNICE

CONSTRUCȚIA CANATULUI

Miezul canatului de ușă este fagure de stabilizare. În cazul modelelor pline (1.1, 2.1, 3.1, 4.1, 5.1, 6.1) este disponibil miezul din placă din PAL perforat (cost suplimentar), iar pentru celelalte modele este disponibil miezul din placă din PAL plin, montat într-o ramă din lemn de rășinoase înleiat, consolidate cu traverse din placaj (cost suplimentar). Atât rama cât și miezul sunt acoperite pe ambele fețe cu plăci HDF.

ACCESORII INCLUSE ÎN PREȚUL CANATULUI

- Două balamale standard cu știft, posibilitatea de a comanda balamale PRIME – cost suplimentar
- Trei balamale pentru canatul cu dimensiunea „100” sau „110”
- Broască cu cheie simplă, cu blocare pentru uși de baie sau pregătire pentru cilindru
- Sticlă mată sau „chinchilla”
- Mâner rotund pentru uși glisante

TOCUL

Tocuri recomandate pentru uși cu falț:

- Toc de ușă Porta SYSTEM pag 158
- Tocul de ușă MINIMAX pag 156

Tocuri recomandate pentru uși fără falț:

- Porta SYSTEM ELEGANCE pag. 160
- LEVEL pag. 162

REMARCĂ

- Agreement Tehnic AT016-02/325-2013, CTPC București.
- În cazul miezului din PAL perforat și de PAL plin pregătirea pentru scurtare este inclusă în preț.
- Dimensiunea „110” disponibilă numai cu miezul în PAL perforat. Dimensiunile geamurilor sunt la fel ca pentru varianta „100”.
- Posibilitatea de a alege dimensiunea canaturilor pentru ușile duble. Pentru uși duble fără falț trebuie comandat canatul activ și cel pasiv.
- Broasca magnetică nu este disponibilă pentru ușile duble.

COSTURI SUPLIMENTARE

- dimensiunea „100”, „110”
- structură PAL perforat
- structură PAL plin
- grilă, panou de ventilație sau panou cu decupaj pentru ventilație
- balamale PRIME (pentru tocuri dedicate)
- broască PRIME cu plăcuță frontală lucioasă (argintiu sau auriu)
- broască magnetică
- pregătire pentru scurtare (maxim 60 mm)
- broască specială și mănere laterale (pentru uși glisante)
- capace pentru balamale standard (set pentru o balama)
- mâner cu șild (pag. 184)



sticlă mată



panou elegant



miezul: fagure de stabilizare



miezul: PAL perforat



miezul: PAL plin ranforsat cu elemente din placaj

Porta STIL



Porta Stil, model 5, Stejar California



Colecție în stil
MODERN

5
ANI
GARANȚIE



Porta STIL 1, Wenge



model 1



model 2



model 3



model 4



model 5



model 1*



model 2*



model 3*



model 4*

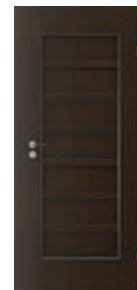

model 5*

* modelele se pot comanda cu panouri în loc de geam, finisate cu folie în nuanța canatului



CULORI DISPONIBILE

Folie Portadecor ★★★★★☆

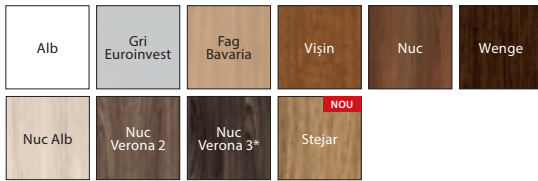

* până la epuizarea stocurilor

Folie Portasynchro 3D ★★★★★☆

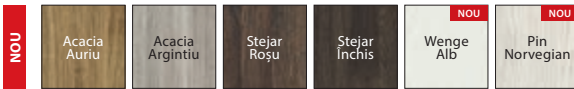

Laminat CPL 0,2 ★★★★★☆

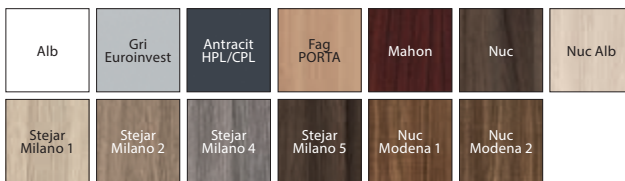

Folie Portaperfect 3D ★★★★★☆



Modelele 1-5 cu panou în loc de sticlă, nu se pot produce pe finisajul Portaperfect 3D

INFORMAȚII TEHNICE

CONSTRUCȚIA CANATULUI

Rama canatului este din MDF sau lemn de rășinoase înleiat¹. Pentru modelele 1, 2, 3 și 4 miezul canatului este din fagure de stabilizare sau placă PAL perforat consolidată în interior cu element de ramă din placaj (cost suplimentar). În cazul modelului 5 miezul este standard placă din PAL plin. Atât rama cât și miezul sunt acoperite pe ambele fețe cu plăci HDF. Canturile foilor de ușă sunt acoperite cu bandă laminată în nuanța canatului.

ACCESORII INCLUSE ÎN PREȚUL CANATULUI

- Două balamale standard cu știft, posibilitatea de a comanda balamale PRIME – cost suplimentar
- Trei balamale pentru canatul cu dimensiunea „100” sau „110”
- Broască cu cheie simplă, cu blocare pentru uși de baie sau pregătire pentru cilindru
- Geam model mat sau „chinchilla”
- Mâner rotund pentru uși glisante

TOCUL

Tocuri recomandate pentru uși cu falț:

- Toc de ușă Porta SYSTEM pag 158
- Tocul de ușă MINIMAX pag 156

Tocuri recomandate pentru uși fără falț:

- Toc Porta SYSTEM ELEGANCE pag 160
- Toc Level pag 162

REMARCĂ

- Agreement Tehnic AT016-02/325-2013, CTPC București.
- Agreement Tehnic AT016-02/324-2013, CTPC București.
- Modelul 5 nu este disponibil pentru dimensiunea „100” și „110”.
- Panoul de ventilație cu 2 rânduri nu este disponibil pentru modelul 5.
- Pregătirea pentru scurtare – cost suplimentar, numai pentru canaturile de ușă cu miez fagure de stabilizare. Toate canaturile de ușă cu miez PAL perforat și PAL plin sunt pregătite pentru scurtare ca și standard.
- Dimensiunea „110” disponibilă numai cu miezul în PAL perforat.
- Dimensiunile geamurilor sunt la fel ca pentru varianta „100”.
- Posibilitatea de a alege dimensiunea canaturilor pentru ușile duble.
- Pentru uși duble fără falț trebuie comandat canatul activ și cel pasiv.
- Broasca magnetică nu este disponibilă pentru ușile duble.

1 Cost suplimentar.

COSTURI SUPLIMENTARE

- dimensiunea „100”, „110”
- structură PAL perforat
- grilă, panou de ventilație sau panou cu decupaj pentru ventilație
- balamale PRIME (pentru tocuri dedicate)
- broască PRIME cu plăcuță frontală lucioasă (argintiu sau auriu)
- broască magentică
- **PROMOȚIE** – pentru uși finisate cu CPL balamalele PRIME (în nuanța argintie sau aurie) sunt disponibile fără cost suplimentar
- pregătire pentru scurtare (maxim 60 mm)
- broască specială și mânere laterale (pentru uși glisante)
- capace pentru balamale standard (set pentru o balama)
- mâner cu șild (pag. 184)



ramă cu geam

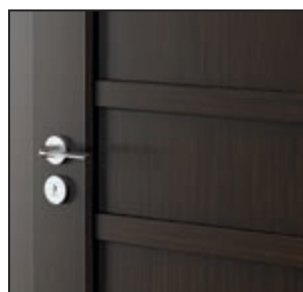

panou



miezul: fagure de stabilizare



miezul: PAL perforat



miezul: PAL plin ranforsat cu elemente din placaj

Porta PASKY



Porta PASKY 4, Stejar Închis



Colecție în stil
MODERN

5
ANI
GARANȚIE



Porta PASKY 1, Stejar Roșu



model 1



model 2



model 3

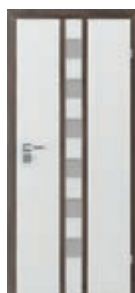

model 4



model 5

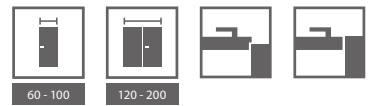

CULORI DISPONIBILE PERVAZURI DECORATIVE

Folie Portadecor ★★★★★☆



* până la epuizarea stocurilor

Folie Portasynchro 3D ★★★★★☆

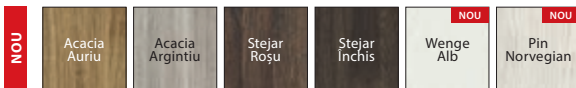

Folie Portaperfect 3D ★★★★★☆



INFORMAȚII TEHNICE

CONSTRUCȚIA CANATULUI

Culoarea canatului este albă. Se pot alege conform preferințelor de culoare numai pervazurile decorative. Miezul canatului este din fagure de stabilizare sau placă PAL perforat consolidată în interior cu element de ramă din placaj (cost suplimentar). Atât rama cât și miezul sunt acoperite pe ambele fețe cu plăci HDF. În cazul modelelor cu geam mat securizat de 8 mm grosime, geamul face parte din construcția canatului.

ACCESORII INCLUSE ÎN PREȚUL CANATULUI

- Două balamale standard cu știft, posibilitatea de a comanda balamale PRIME – cost suplimentar
- Trei balamale pentru canatul cu dimensiunea „100” sau „110”
- Broască cu cheie simplă, cu blocare pentru uși de baie sau pregătire pentru cilindru
- Geam mat securizat

TOCUL

Tocuri recomandate pentru uși cu falț:

- Toc de ușă Porta SYSTEM pag 158
- Tocul de ușă MINIMAX pag 156

Tocuri recomandate pentru uși fără falț:

- Toc Porta SYSTEM ELEGANCE pag 160
- Toc Level pag 162

REMARCĂ

- Agreement Tehnic AT016-02/325-2013, CTPC București.
- Pregătirea pentru scurtare – cost suplimentar, numai pentru canaturile de ușă cu miez fagure de stabilizare. Toate canaturile de ușă cu miez PAL perforat sunt pregătite pentru scurtare ca și standard.
- Pregătirea pentru scurtare este disponibilă numai pentru modelul 1
- Dimensiunea „110” disponibilă numai cu miezul din PAL plin.
- Posibilitatea de a alege dimensiunea canaturilor pentru ușile duble.
- Pentru uși duble fără falț trebuie comandat canatul activ și cel pasiv.
- Broasca magnetică nu este disponibilă pentru ușile duble.

COSTURI SUPLIMENTARE (OPȚIONAL)

- dimensiunea „100”
- structură din PAL perforat
- panou de ventilație
- balamale PRIME (pentru tocuri dedicate)
- broască PRIME cu plăcuță frontală lucioasă (argintiu sau auriu)
- broască magnetică
- pregătire pentru scurtare (maxim 60 mm)
- broască specială și mânere laterale (pentru uși glisante)
- capace pentru balamale standard (set pentru o balama)
- mâner cu șild (pag. 184)

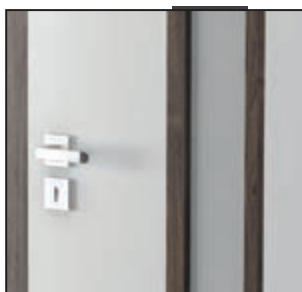

pervaz decorativ de-a lungul geamului – model 2

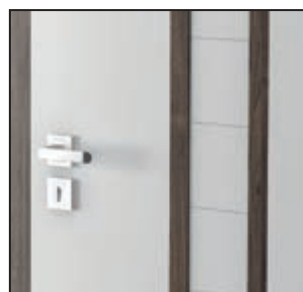

pervaz decorativ de-a lungul panoului – model 3



miezul: fagure de stabilizare



miezul: PAL perforat

Porta TWIST



Porta TWIST A.3, Fag Bavaria



Colecție în stil
MODERN

5
ANI
GARANȚIE



Porta TWIST A.3, Nuc Verona 2



model A.0



model A.1



model A.3



model B.0



model B.1



model B.2



model C.0



model C.1



model D.0



model D.1



CULORI DISPONIBILE

Folie Portadecor ★★★★★

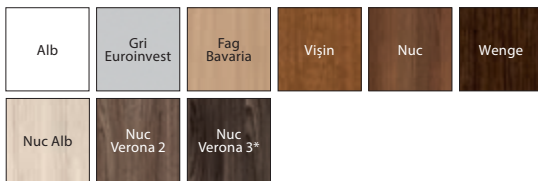

* până la epuizarea stocurilor

Folie Portasynchro 3D ★★★★★

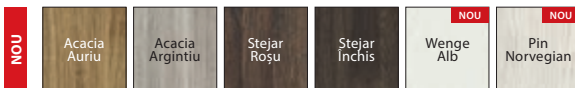

Folie Portaperfect 3D ★★★★★



INFORMAȚII TEHNICE

CONSTRUCȚIA CANATULUI

Miezul canatului este din fagure de stabilizare sau din PAL plin ranforsat cu elemente din placaj (cost suplimentar). Atât rama cât și miezul sunt acoperite pe ambele fețe cu plăci HDF. Canaturile sunt disponibile fie în variant cu sticlă, fie cu panouri.

ACCESORII INCLUSE ÎN PREȚUL CANATULUI

- Două balamale standard cu știft, posibilitatea de a comanda balamale PRIME – cost suplimentar
- Trei balamale pentru canatul cu dimensiunea „100” sau „110”
- Broască cu cheie simplă, cu blocare pentru uși de baie sau pregătire pentru cilindru
- Geam mat
- Mâner rotund pentru uși glisante

TOCUL

Tocuri recomandate pentru uși cu falț:

- Toc de ușă Porta SYSTEM pag 158
- Tocul de ușă MINIMAX pag 156

Tocuri recomandate pentru uși fără falț:

- Toc Porta SYSTEM ELEGANCE pag 160
- Toc Level pag 162

REMARCĂ

- Acordare Tehnic AT016-02/325-2013, CTPC București.
- Pregătirea pentru scurtare – cost suplimentar, numai pentru canaturile de ușă cu miez din PAL consolidat cu elemente din placaj sunt pregătite pentru scurtare ca și standard.
- Dimensiunile „60” și „120” (uși în două canaturi) nu sunt disponibile pentru modelele A și D.
- Dimensiunea „110” este disponibilă numai cu miez din PAL plin ranforsat cu elemente de placaj.
- Posibilitatea de a alege dimensiunea canaturilor pentru ușile duble.
- Pentru uși duble fără falț trebuie comandat canatul activ și cel pasiv.
- Broasca magnetică nu este disponibilă pentru ușile duble.

COSTURI SUPLIMENTARE

- dimensiunea „100”, „110”
- structură din PAL perforat și/sau plin
- grilă, panou de ventilație sau panou cu decupaj pentru ventilație
- balamale PRIME (pentru tocuri dedicate)
- broască PRIME cu plăcuță frontală lucioasă (argintiu sau auriu)
- broască magnetică
- pregătire pentru scurtare (maxim 60 mm)
- broască specială și mânere laterale (pentru uși glisante)
- capace pentru balamale standard (set pentru o balama)
- mâner cu șild (pag. 184)

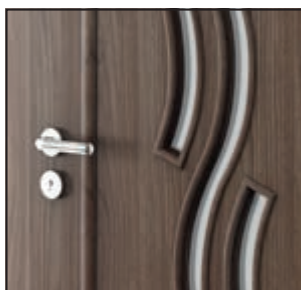

ramă ornamentală cu sticlă
model A.3

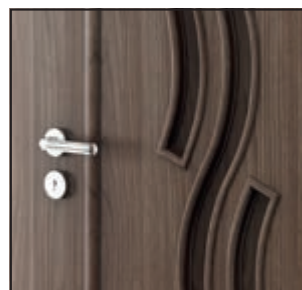

ramă ornamentală cu panou
model A.0



miezul: fagure
de stabilizare



miezul: PAL plin ranforsat
cu elemente din placaj

Porta FOCUS



Colecție în stil
MODERN

Porta FOCUS 2.0 sticlă zebra ,Stejar Închis

5
ANI
GARANȚIE



Porta FOCUS 4.B, sticlă mată, Nuc Alb



model 1.B



model 1.C



model 1.D



model 1.E



model 2.0
sticlă mată



model 2.0
sticlă „sah”
albă mată



model 2.0
sticlă „zebra”
albă mată



model 2.0
sticlă model
„scăriță”



model 2.0
sticlă model
„pătrățele”



model 2.0
sticlă model
„valuri”



model 3.A



model 3.B



model 3.C



model 4.A



model 4.B



CULORI DISPONIBILE

Folie Portadecor ★★★★★



* până la epuizarea stocurilor

Folie Portasynchro 3D ★★★★★



Folie Portaperfect 3D ★★★★★

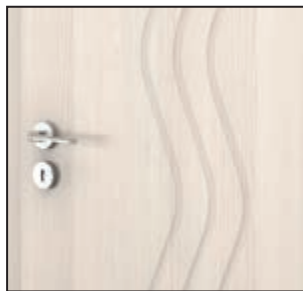

frezaj - model 1.D

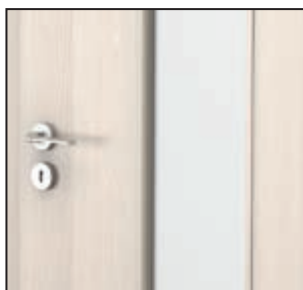

îmbinare cu sticlă profil rotunjit model 2.0



îmbinare cu sticlă profil „cant dreptunghiular” – modelele gr. 3 și 4



miezul: fagure de stabilizare



miezul: PAL perforat

INFORMAȚII TEHNICE

CONSTRUCȚIA CANATULUI

Miezul canatului este din fagure de stabilizare sau placă PAL perforat consolidată în interior cu element de ramă din placaj (cost suplimentar). Atât rama cât și miezul sunt acoperite pe ambele fețe cu plăci HDF. În cazul modelelor cu geam mat securizat de 8 mm grosime, geamul face parte de construcția canatului.

ACCESORII INCLUSE ÎN PREȚUL CANATULUI

- Două balamale standard cu știft, posibilitatea de a comanda balamale PRIME – cost suplimentar
- Trei balamale pentru canatul cu dimensiunea „100” sau „110”
- Broască cu cheie simplă, cu blocare pentru uși de baie sau pregătire pentru cilindru
- Geam mat securizat
- Sticlă securizată model „șah” sau „zebra” transparentă (albă sau maro)
- Mâner rotund pentru uși glisante

TOCUL

Tocuri recomandate pentru uși cu falț:

- Toc de ușă Porta SYSTEM pag 158
- Tocul de ușă MINIMAX pag 156

Tocuri recomandate pentru uși fără falț:

- Toc Porta SYSTEM ELEGANCE pag 160
- Toc Level pag 162

REMARCĂ

- Agreement Tehnic AT016-02/324-2013, CTPC București.
- Agreement Tehnic AT016-02/325-2013, CTPC București.
- Grila de ventilație și panou cu decupaj sunt disponibile numai pentru grupa 1.
- În cazul miezului din PAL perforat și de PAL plin pregătirea pentru scurtare este inclusă în preț.
- Lățimea sticlei rămâne constantă la toate dimensiunile canatului.
- Dimensiunea „110” disponibilă numai cu miezul din PAL plin.
- Posibilitatea de a alege dimensiunea canaturilor pentru ușile duble.
- Pentru uși duble fără falț trebuie comandat canatul activ și cel pasiv.
- Pentru modele din grupele 3 și 4, îmbinarea panou-sticlă este în versiune „cant dreptunghiular”. Sticla este disponibilă numai în varianta mată simplă.
- Modelul 4.B este disponibil numai cu placă din PAL perforat, fără cost suplimentar.
- Dimensiunea „110” nu este disponibilă pentru modelele din grupa 4.
- Sticla are dimensiuni fixe, numai pentru modelele din grupele 2, 3 și modelul 4.A
- Broasca magnetică nu este disponibilă pentru ușile duble.

COSTURI SUPLIMENTARE

- dimensiunea „100”, „110”
- sticlă mată (albă sau maro) model „șah” sau „zebră”
- structură PAL perforat - Versiunea cu sticlă mată indisponibilă pentru modelele 4.A, 4.B
- grilă, panou de ventilație sau panou cu decupaj pentru ventilație
- balamale PRIME (pentru tocuri dedicate)
- broască PRIME cu plăcuță frontală lucioasă (argintiu sau auriu)
- broască magnetică
- pregătire pentru scurtare (maxim 60 mm)
- broască specială și mănere laterale (pentru uși glisante)
- capace pentru balamale standard (set pentru o balama)
- mâner cu șild (pag. 184)

Porta FIT



Porta FIT A.6, Nuc Verona 2



Colecție în stil
UNIVERSAL

5
ANI
GARANȚIE



Porta FIT C.3, Acacia Auriu



model A.0



model A.2



model A.6



model B.2



model B.5



model C.0



model C.1

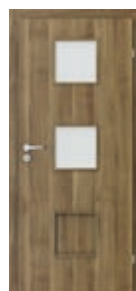

model C.2



model C.3



model D.0



model D.1



model D.2



model D.3



model I.0



model I.1



CULORI DISPONIBILE

Folie Portadecor ★★★★★☆

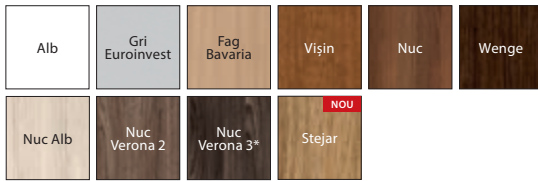

* până la epuizarea stocurilor

Folie Portasynchro 3D ★★★★★☆

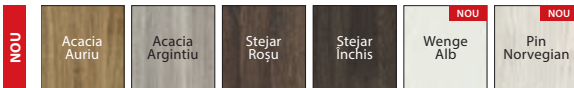

Folie Portadur ★★★★★☆



* striatii orizontale și verticale în limita stocului disponibil

Folie Portaperfect 3D ★★★★★☆



Laminat CPL 0,2 ★★★★★☆



INFORMAȚII TEHNICE

CONSTRUCȚIA CANATULUI

Pentru modelele A, B, C și I miezul este fie fagure de stabilizare, fie PAL plin (opțiune contra cost). Modelele D au în standard miezul din PAL plin. Atât rama cât și miezul sunt acoperite pe ambele fețe cu plăci HDF. Canturile foilor de ușă sunt acoperite cu bandă laminată în nuanța canatului.

ACCESORII INCLUSE ÎN PREȚUL CANATULUI

- Două balamale standard cu știft, posibilitatea de a comanda balamale PRIME – cost suplimentar
- Trei balamale pentru canatul cu dimensiunea „100” și pentru toate canaturile finisate cu folie Portadur
- Broască cu cheie simplă, cu blocare pentru uși de baie sau pregătire pentru cilindru
- Geam model ”chinchila”, mat sau MasterCarre
- Mâner rotund pentru uși glisante

TOCUL

Tocuri recomandate pentru uși cu falț:

- Toc de ușă Porta SYSTEM pag 158
- Tocul de ușă MINIMAX pag 156

Tocuri recomandate pentru uși fără falț:

- Toc Porta SYSTEM ELEGANCE pag 160
- Toc Level pag 162

REMARCĂ

- Agreement Tehnic AT016-02/325-2013, CTPC București.
- Agreement Tehnic AT016-02/324-2013, CTPC București.
- Pentru dimensiunea „110”, datorită mărimii suprafeței vitrate în modelul A, sticla mată nu este securizată.
- Posibilitatea de a alege dimensiunea canaturilor pentru ușile duble.
- Pentru uși duble fără falț trebuie comandat canatul activ și cel pasiv.
- Broasca magnetică nu este disponibilă pentru ușile duble.

COSTURI SUPLIMENTARE (OPȚIONAL)

- dimensiunea „100”
- structura din PAL plin
- grilă, panou de ventilație sau panou cu decupaj pentru ventilație
- balamale PRIME (pentru tocuri dedicate)
- broască PRIME cu plăcuță frontală lucioasă (argintiu sau auriu)
- broască magnetică
- **PROMOȚIE** – pentru uși finisate cu CPL balamalele PRIME (în nuanța argintie sau aurie) sunt disponibile fără cost suplimentar
- pregătirea pentru scurtare maxim 60 mm (pentru fagure de stabilizare)
- broască specială și mânere laterale (pentru uși glisante)
- capace pentru balamale standard (set pentru o balama)
- mâner cu șild (pag 184)



ramă cu geam – pe finisajul CPL profilul ramei este rotunjit



ramă cu panou – pe finisajul CPL profilul ramei este rotunjit



miezul: fagure de stabilizare



miezul: PAL plin ranforsat cu elemente din placaj

Porta FIT



Porta FIT H.3, Alb



Colecție în stil
UNIVERSAL

5 ANI
GARANTIE



Porta FIT G.5, Wenge



model E.0

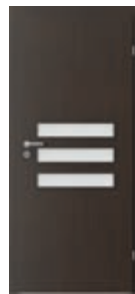

model E.3



model F.2



model F.3

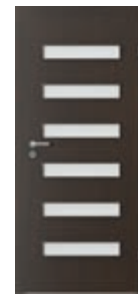

model F.6

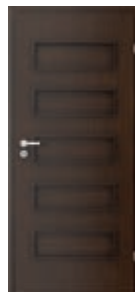

model G.0



model G.2



model G.3

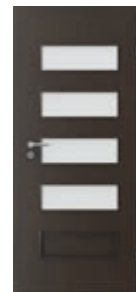

model G.4

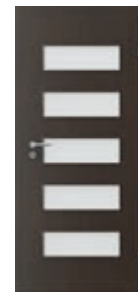

model G.5



model H.0



model H.1



model H.2



model H.3



model H.4



CULORI DISPONIBILE

Folie Portadecor ★★★★★☆

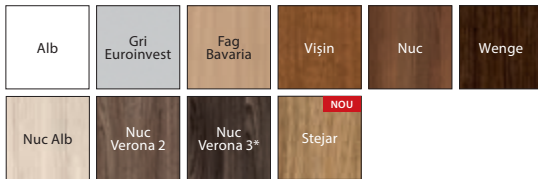

* până la epuizarea stocurilor

Folie Portasynchro 3D ★★★★★☆

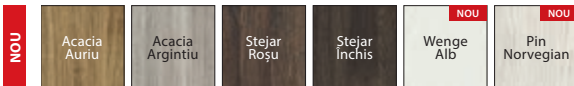

Folie Portadur ★★★★★☆



* striatii orizontale și verticale în limita stocului disponibil

Folie Portaperfect 3D ★★★★★☆



Laminat CPL 0,2 ★★★★★☆



INFORMAȚII TEHNICE

CONSTRUCȚIA CANATULUI

Miezul este fagure de stabilizare sau PAL plin ranforsat cu elemente din placaj (cost suplimentar). Atât rama cât și miezul sunt acoperite pe ambele fețe cu plăci HDF. Canaturile sunt disponibile fie în varianta cu sticlă, fie cu panouri. Canturile foilor de ușă sunt acoperite cu bandă laminată în nuanța canatului.

ACCESORII INCLUSE ÎN PREȚUL CANATULUI

- Două balamale standard cu știft, posibilitatea de a comanda balamale PRIME – cost suplimentar
- Trei balamale pentru canatul cu dimensiunea „100” și pentru toate canaturile finisate cu folie Portadur
- Broască cu cheie simplă, cu blocare pentru uși de baie sau pregătire pentru cilindru
- Geam model ”chinchila”, mat sau MasterCarre
- Geam model ”șah” securizat transparent (alb sau maro) – disponibil numai pentru modelele din grupa H
- Mâner rotund pentru uși glisante

TOCUL

Tocuri recomandate pentru uși cu falț:

- Toc de ușă Porta SYSTEM pag 158
- Tocul de ușă MINIMAX pag 156

Tocuri recomandate pentru uși fără falț:

- Toc Porta SYSTEM ELEGANCE pag 160
- Toc Level pag 162

REMARCĂ

- Agreement Tehnic AT016-02/325-2013, CTPC București.
- Agreement Tehnic AT016-02/324-2013, CTPC București.
- Grila de ventilație și panourile de ventilație cu două rânduri nu sunt disponibile pentru modelele din grupa H.
- Dimensiunea „100” este disponibilă numai cu striatii verticale.
- Posibilitatea de a alege dimensiunea canaturilor pentru ușile duble.
- Pentru uși duble fără falț trebuie comandat canatul activ și cel pasiv.
- Broasca magnetică nu este disponibilă pentru ușile duble.

COSTURI SUPLIMENTARE (OPȚIONAL)

- dimensiunea „100”
- structură din PAL plin
- sticlă mată model „șah” (albă sau maro) – numai pentru modelele din grupa H
- grilă, panou de ventilație sau panou cu decupaj pentru ventilație
- balamale PRIME (pentru tocuri dedicate)
- broască PRIME cu plăcuță frontală lucioasă (argintiu sau auriu)
- **PROMOȚIE** – pentru uși finisate cu CPL balamalele PRIME (în nuanța argintie sau aurie) sunt disponibile fără cost suplimentar
- pregătirea pentru scurtare maxim 60 mm
- broască specială și mânere laterale (pentru uși glisante)
- capace pentru balamale standard (set pentru o balama)
- mâner cu șild (pag. 184)
- broască magnetică

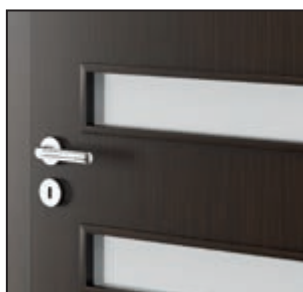

ramă cu geam – pe finisajul CPL profilul ramei este rotunjit

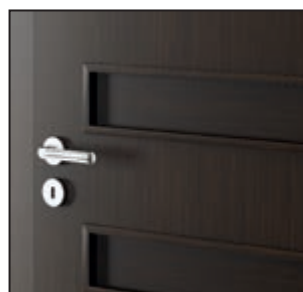

ramă cu panou – pe finisajul CPL profilul ramei este rotunjit



miezul: fagure de stabilizare



miezul: PAL plin ranforsat cu elemente din placaj

Porta NOVA



Porta NOVA 2.2 cu oglindă, Stejar Roșu



Colecție în stil
UNIVERSAL

5
ANI
GARANȚIE



Porta NOVA 1.1, Nuc 3



model 1.1



model 1.2



model 1.3



model 2.1



model 2.2



model 2.2
cu oglindă

RECOMANDARE!

Oglinda reprezintă o soluție ideală pentru apartamentele mici, deoarece crează senzația de mărire a încăperii și de spațiu luminos.



model 3.1



model 3.2

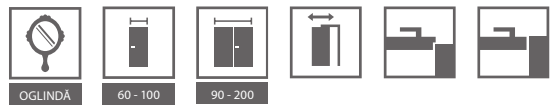

CULORI DISPONIBILE

Finisaj Portadecor (striații verticale) ★★★★★☆

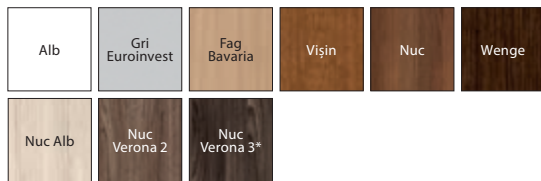

* până la epuizarea stocurilor

Folie Portasynchro 3D (striații verticale) ★★★★★☆

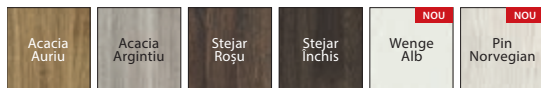

Folie Portadur ★★★★★☆

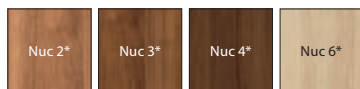

* striații orizontale și verticale în limita stocului disponibil

Folie Portaperfect 3D (striații verticale) ★★★★★☆



CONSTRUCȚIA CANATULUI

Rama din interior a canatului este executată din MDF sau lemn de rășinoase încleiat. Canatul de ușă are în interior: grupa 1 – „fagure de stabilizare” sau placă din PAL perforat (cost suplimentar), iar pentru grupele 2 și 3 – placă din PAL plin. Atât rama cât și miezul sunt acoperite pe ambele fețe cu plăci HDF. Modelul 2.2 este disponibil și în varianta cu oglindă pe una sau pe ambele fețe. La alegerea variantei cu oglindă numai pe o parte, cealaltă parte este echipată cu panou.

ACCESORII INCLUSE ÎN PREȚUL CANATULUI

- Broască cu cheie simplă, cu blocare pentru uși de baie sau pregătire pentru cilindru
- Două balamale standard cu știft sau trei balamale standard cu știft pentru ușile finisate cu folie Portadur și cele cu dimensiunea „100”; posibilitatea de a comanda balamale PRIME – cost suplimentar
- Geam model „chinchilla”, „jaluzele”², MasterCarre sau mat securizat
- Geam model „șah” transparent (alb sau maro)
- Pregătire pentru scurtare maxim 60 mm (doar grupele 2 și 3)
- Mâner rotund pentru uși glisante

TOCUL

Tocuri recomandate pentru uși cu falț:

- Toc de ușă Porta SYSTEM pag 158
- Tocul de ușă MINIMAX pag 156

Tocuri recomandate pentru uși fără falț:

- Toc Porta SYSTEM ELEGANCE pag 160
- Toc Level pag 162

REMARCĂ

- Agreement Tehnic AT016-02/325-2013, CTPC București.
- Agreement Tehnic AT016-02/324-2013, CTPC București.
- Grilă sau panou de ventilație cu 2 rânduri sunt disponibile numai pentru modelele din grupa 1.
- Pregătirea pentru scurtare – cost suplimentar, numai pentru canaturile de ușă cu miez fagure de stabilizare. Toate canaturile de ușă cu miez PAL perforat sunt pregătite pentru scurtare ca și standard.
- În cazul grupelor 1 și 3, dimensiunea „100” pe finisaj Portadur este disponibilă doar cu decor vertical.
- Posibilitatea de a alege dimensiunea canaturilor pentru ușile duble. Ușa pasivă (panouri laterale) cu dimensiunea „30”, „40”, „50” este disponibilă numai pe model plin și cu decor vertical. Pentru uși duble fără falț trebuie comandat canatul activ și cel pasiv.
- Modelele din grupa 1 sunt disponibile numai pe finisajul Portadur.
- Broasca magnetică nu este disponibilă pentru ușile duble.

1 Cost suplimentar.

2 Nu este disponibilă pentru modelul 2.2.

COSTURI SUPLIMENTARE

- dimensiunea „100”
- structură PAL perforat
- geam mat model „șah”(alb sau maro),geam mat cost suplimentar
- oglindă pentru o parte
- oglindă pentru ambele părți
- grilă, panou de ventilație sau panou cu decupaj pentru ventilație
- balamale PRIME (pentru tocuri dedicate)
- broască cu plăcuță frontală lucioasă (argintiu sau auriu)
- broască magnetică
- pregătirea pentru scurtare maxim 60 mm (grupa 1)
- geam rotund cu rama din inox (model 1.1)
- broască specială și mânere laterale (pentru uși glisante)
- capace pentru balamale standard (set pentru o balama)
- mâner cu șild pag 184

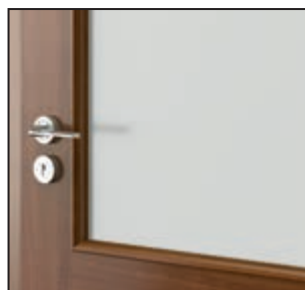

ramă cu geam



ramă cu panou



miezul: fagure de stabilizare



miezul: PAL perforat



miezul: PAL plin ranforsat cu elemente din placaj

Porta NOVA

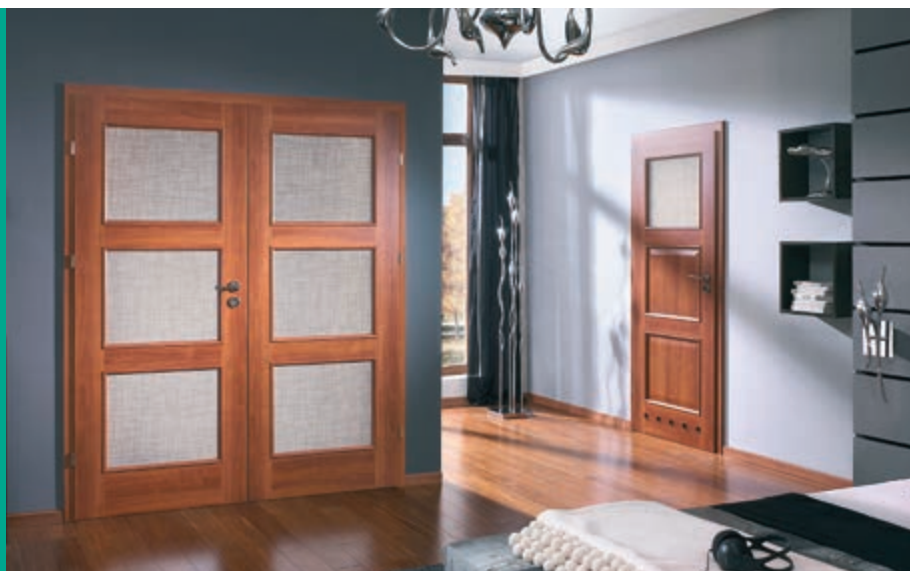

Colecție în stil
UNIVERSAL

Porta NOVA 4.4, 4.2, Nuc 3

5
ANI
GARANȚIE



Porta NOVA 5.5, Nuc 4



model 4.1



model 4.2



model 4.3



model 4.4



model 5.1



model 5.2



model 5.3



model 5.4



model 5.5



CULORI DISPONIBILE

Finisaj Portadecor (striații verticale) ★★★★★☆



* până la epuizarea stocurilor

Folie Portasynchro 3D (striații verticale) ★★★★★☆

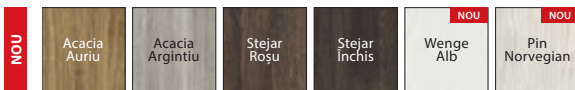

Folie Portadur (striații verticale și orizontale) ★★★★★☆

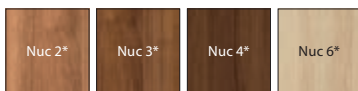

* striații orizontale și verticale în limita stocului disponibil

Folie Portaperfect 3D (striații verticale) ★★★★★☆



INFORMAȚII TEHNICE

CONSTRUCȚIA CANATULUI

Rama din interior este executată din MDF sau lemn de rășinoase încleiat¹. Miezul canatului este din PAL plin. Atât rama cât și miezul sunt acoperite pe ambele fețe cu plăci HDF.

ACCESORII INCLUSE ÎN PREȚUL CANATULUI

- Broască cu cheie simplă, cu blocare pentru uși de baie sau pregătire pentru cilindru
- Două balamale standard cu știft sau trei balamale standard cu știft pentru canatul cu dimensiunea de 100 finisate cu folie Portadur, posibilitatea de a comanda balamale PRIME – cost suplimentar
- Geam model „chinchilla”, „jaluzele”, MasterCarre sau mat
- Geam model „șah” transparent (alb sau maro)
- Pregătire pentru scurtare maxim 60 mm
- Mâner rotund pentru uși glisante

TOCUL

Tocuri recomandate pentru uși cu falț:

- Toc de ușă Porta SYSTEM pag 158
- Tocul de ușă MINIMAX pag 156

Tocuri recomandate pentru uși fără falț:

- Toc Porta SYSTEM ELEGANCE pag 160
- Toc Level pag 162

REMARCĂ

- Agreement Tehnic AT016-02/325-2013, CTPC București.
- Agreement Tehnic AT016-02/324-2013, CTPC București.
- Dimensiunea „100” este disponibilă numai cu striații verticale.
- Posibilitatea de a alege dimensiunea canaturilor pentru ușile duble. Pentru uși duble fără falț trebuie comandat canatul activ și cel pasiv.
- Broască magnetică nu este disponibilă pentru ușile duble.

1 Cost suplimentar.

COSTURI SUPLIMENTARE

- dimensiunea „100”
- geam mat model „șah”(alb sau maro), cost suplimentar sticlă mată
- panou de ventilație cu 1 rând sau panou cu decupaj pentru ventilație
- balamale PRIME (pentru tocuri dedicate)
- broască PRIME cu plăcuță frontală lucioasă (argintiu sau auriu)
- broască magnetică
- broască specială și mânere laterale (pentru uși glisante)
- capace pentru balamale standard (set pentru o balama)
- mâner cu șild (pag. 184)

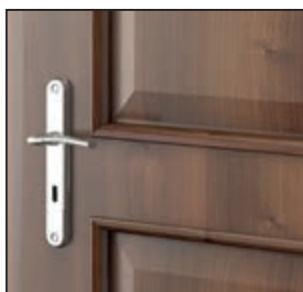

structura foliei Portadecor, Portasynchro 3D, Portaperfect 3D

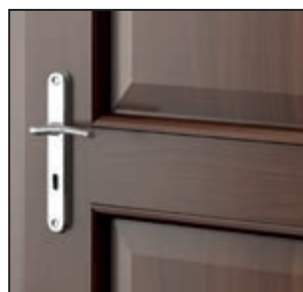

structura foliei Portadur



miezul: PAL plin ranforsat cu elemente din placaj

Porta NOVA



Colecție în stil
CLASIC

Porta NOVA 6.4 cu modul RETRO, Nuc 4

5
ANI
GARANȚIE



Porta NOVA 6.4, Nuc 3



model 6.1



model 6.2



model 6.3



model 6.4



model 6.5



model 7.1



model 7.2



model 7.3



model 7.4



model 7.5



CULORI DISPONIBILE

Finisaj Portadecor (striații verticale) ★★★★★☆



* până la epuizarea stocurilor

Folie Portasynchro 3D (striații verticale) ★★★★★☆

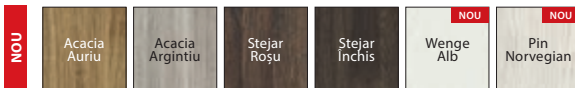

Folie Portadur ★★★★★☆



* striații orizontale și verticale în limita stocului disponibil

Folie Portaperfect 3D (striații verticale) ★★★★★☆



ramă cu geam



ramă cu panou



miezul: PAL plin ranforsat cu elemente din placaj

INFORMAȚII TEHNICE

CONSTRUCȚIA CANATULUI

Rama din interior a canatului este executată din MDF sau lemn de rășinoase înclieat¹. Miezul canatului este din PAL plin. Atât rama cât și miezul sunt acoperite pe ambele fețe cu plăci HDF.

ACCESORII INCLUSE ÎN PREȚUL CANATULUI

- Broască cu cheie simplă, cu blocare pentru uși de baie sau pregătire pentru cilindru
- Două balamale standard cu știft sau 3 balamale standard cu știft pentru canaturile finisate cu folie Portadur și dimensiunea "100"; posibilitatea de a comanda balamale PRIME – cost suplimentar
- Geam (model: chinchilla)
- Pregătire pentru scurtare maxim 60 mm
- Mâner rotund pentru uși glisante

TOCUL

Tocuri recomandate pentru uși cu falț:

- Toc de ușă Porta SYSTEM pag 158
- Tocul de ușă MINIMAX pag 156

Tocuri recomandate pentru uși fără falț:

- Toc Porta SYSTEM ELEGANCE pag 160
- Toc Level pag 162

REMARCĂ

- Agreement Tehnic AT016-02/325-2013, CTPC București.
- Agreement Tehnic AT016-02/324-2013, CTPC București.
- Grila de ventilație și panourile cu 2 rânduri sunt disponibile numai pentru modelele 6,5, 7,5.
- Dimensiunea „100” este disponibilă numai cu striații verticale.
- Posibilitatea de a alege dimensiunea canaturilor pentru ușile duble.
- Pentru uși duble fără falț trebuie comandat canatul activ și cel pasiv.
- Broasca magnetică nu este disponibilă pentru ușile duble.

1 Cost suplimentar.

COSTURI SUPLIMENTARE

- dimensiunea „100”
- grilă, panou de ventilație sau panou cu decupaj pentru ventilație
- balamale PRIME (pentru tocuri dedicate)
- noua broască cu plăcuță frontală lucioasă (argintiu sau auriu)
- broască magnetică
- broască specială și mânere laterale (pentru uși glisante)
- capace pentru balamale standard (set pentru o balama)
- mâner cu șild (pag. 184)
- sticlă mată

Porta LINE



Porta LINE, A.1, Stejar Milano 5



Colecție în stil
MODERN

5
ANI
GARANȚIE



Porta Line B.1, Nuc



model A.1

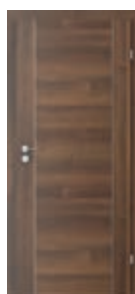

model A.3



model B.1

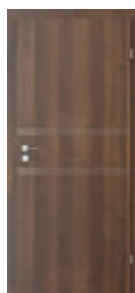

model C.1



model D.1

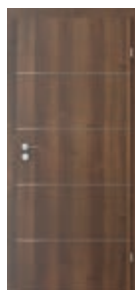

model E.1



CULORI DISPONIBILE

Finisaj Portadecor (striații verticale) ★★★★★☆

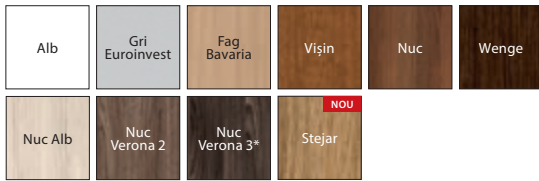

* până la epuizarea stocurilor

Folie Portasynchro 3D (striații verticale) ★★★★★☆



Folie Portadur (striații verticale și orizontale) ★★★★★☆



* striații orizontale și verticale în limita stocului disponibil

Folie Portaperfect 3D (striații verticale) ★★★★★☆



Laminat CPL HQ 0,2 (striații verticale) ★★★★★☆

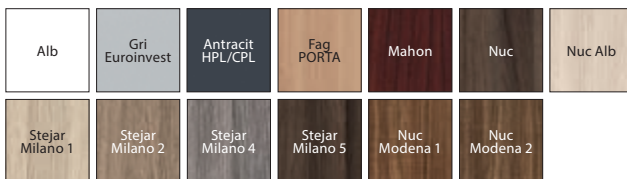

INFORMAȚII TEHNICE

CONSTRUCȚIA CANATULUI

Miezul canatului are ca structură fagurele de stabilizare sau placa de PAL perforat (cost suplimentar) într-o ramă din MDF sau lemn de rășinoase încleiat¹. Atât rama cât și miezul sunt acoperite pe ambele fețe cu plăci HDF. Canaturile sunt echipate cu inserții din aluminiu cu lățimea de 6 mm. Canturile foilor de ușă sunt acoperite cu folie laminată în nuanța canatului.

ACCESORII INCLUSE ÎN PREȚUL CANATULUI

- Două balamale standard cu știft, posibilitatea de a comanda balamale PRIME – cost suplimentar
- Trei balamale pentru dimensiunea „100” și pentru toate dimensiunile în cazul finisajului Portadur
- Broască cu cheie simplă, cu blocare pentru uși de baie sau pregătire pentru cilindru
- Mâner rotund pentru uși glisante

TOCUL

Tocuri recomandate pentru uși cu falț:

- Toc de ușă Porta SYSTEM pag 158
- Tocul de ușă MINIMAX pag 156

Tocuri recomandate pentru uși fără falț:

- Toc Porta SYSTEM ELEGANCE pag 160
- Toc Level pag 162

REMARCĂ

- Agreement Tehnic AT016-02/325-2013, CTPC București.
- Agreement Tehnic AT016-02/324-2013, CTPC București.
- Panoul de ventilație nu este disponibil pentru modelul D.1.
- Pregătirea pentru scurtare – cost suplimentar, numai pentru canaturile de ușă cu miez fagure de stabilizare.
- Pregătirea pentru scurtare – cost suplimentar, numai pentru canaturile de ușă cu miez fagure de stabilizare. Toate canaturile de ușă cu miez PAL perforat sunt pregătite pentru scurtare ca și standard.
- Dimensiunea „110” disponibilă numai cu miezul în PAL perforat.
- Modelul A.3. nu este disponibil pentru dimensiunile „100”, „110”.
- Modelul A.3 este disponibil numai pe finisaj Portadur cu decor vertical-orizantal.
- Posibilitatea de a alege dimensiunea canaturilor pentru ușile duble.
- Pentru uși duble fără falț trebuie comandat canatul activ și cel pasiv.
- Broasca magnetică nu este disponibilă pentru ușile duble.

1 Cost suplimentar.

COSTURI SUPLIMENTARE

- dimensiunea „100”, „110”
- structură PAL perforat
- panou de ventilație sau panou cu decupaj pentru ventilație
- balamale PRIME (pentru tocuri dedicate)
- broască PRIME cu plăcuță frontală lucioasă (argintiu sau auriu)
- broască magnetică
- **PROMOȚIE** – pentru uși finisate cu CPL balamalele PRIME (în nuanța argintie sau aurie) sunt disponibile fără cost suplimentar
- pregătire pentru scurtare (maxim 60 mm)
- broască specială și mâner lateral (pentru uși glisante)
- capace pentru balamale standard (set pentru o balama)
- mâner cu șild (pag. 184)

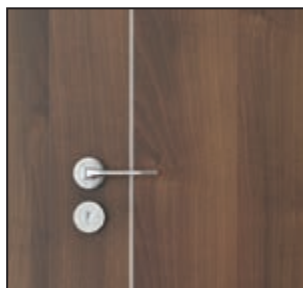

finisaj dispus vertical

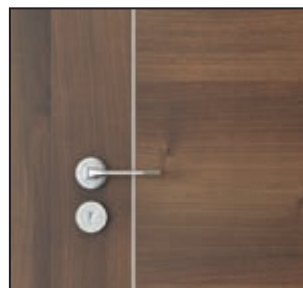

finisaj dispus vertical și orizantal

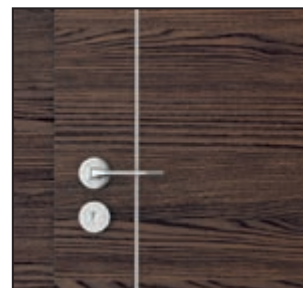

Capri - design orizantal



miezul: fagure de stabilizare



miezul: PAL perforat

Laminate CPL



Colecție în stil
UNIVERSAL

Uși laminate CPL 5.5, Stejar Milano 5

5
ANI
GARANȚIE



Laminate CPL, 1.1.Stejar Milano 1



model 1.1



model 1.2



model 1.3



model 5.1



model 5.2



model 5.3



model 5.4



model 5.5



PROIECT



60 - 110



90 - 200



CULORI DISPONIBILE

Laminat CPL 0,2 ★★★★★☆

Alb	Gri Euroinvest	Antracit HPL/CPL	Fag PORTA	Mahon	Nuc	Nuc Alb
Stejar Milano 1	Stejar Milano 2	Stejar Milano 4	Stejar Milano 5	Nuc Modena 1	Nuc Modena 2	



Verificați posibilitatea de a comanda alte modele prin intermediul comenzilor non-standard, *vezi pag 213*

INFORMAȚII TEHNICE

CONSTRUCȚIA CANATULUI

Rama din interiorul canatului este executată din MDF sau lemn de rășinoase înleiat¹. Miezu canatului este din: grupa 1 – fagure de stabilizare sau placă din PAL perforat (cost suplimentar), grupa 5 – placă din PAL plin. Atât rama cât și miezul sunt acoperite pe ambele fețe cu plăci HDF. Canturile foilor de ușă sunt acoperite cu bandă laminată în nuanța canatului.

ACCESORII INCLUSE ÎN PREȚUL CANATULUI

- Broască cu cheie simplă, cu blocare pentru uși de baie sau pregătire pentru cilindru
- Două balamale standard cu știft sau balamale PRIME
- Trei balamale pentru canat cu dimensiunea „100” și „110”
- Geam model „chinchila”, mat sau „șah” transparent (alb sau maro)
- Pregătire pentru scurtare maxim 60 mm (doar grupa 5)
- Mâner rotund pentru uși glisante

TOCUL

Tocuri recomandate pentru uși cu falț:

- Toc de ușă Porta SYSTEM *pag 158*
- Tocul de ușă MINIMAX *pag 156*

Tocuri recomandate pentru uși fără falț:

- Toc Porta SYSTEM ELEGANCE *pag 160*
- Toc Level *pag 162*

REMARCĂ

- Agreement Tehnic AT016-02/324-2013, CTPC București.
- Agreement Tehnic AT016-02/325-2013, CTPC București.
- Pregătirea pentru scurtare – cost suplimentar, numai pentru canaturile de ușă cu miez fagure de stabilizare. Toate canaturile de ușă cu miez PAL perforat sunt pregătite pentru scurtare ca și standard.
- Dimensiunea „110” disponibilă numai cu miezul din PAL plin.
- Dimensiunile geamurilor sunt la fel ca în cazul dimensiunii „100”
- Atunci când optați pentru balamale PRIME, ușa nu este echipată cu balamale.
- Posibilitatea de a alege dimensiunea canaturilor pentru ușile duble.
- Canatul pasiv (panou lateral) este disponibil cu dimensiunile „30”, „40” și „50” numai în varianta de ușa plină. Pentru uși duble fără falț trebuie comandat canatul activ și cel pasiv.
- Broasca magnetică nu este disponibilă pentru ușile duble.
- Se pot realiza și alte modele prin intermediul comenzilor non-standard.
- Dimensiunile „80” și „90” în norma de investiții (gol de trecere 800, 900 mm) disponibile în standard - fără costuri suplimentare.

1 Cost suplimentar.

COSTURI SUPLIMENTARE

- dimensiunea „100”, „110”
- structură PAL perforat
- sticlă „șah” mată (albă sau maro) și sticlă mată cost suplimentar
- **PROMOȚIE** – pentru uși finisate cu CPL balamalele PRIME (în nuanța argintie sau aurie) sunt disponibile fără cost suplimentar
- broască magnetică
- grilă, panou de ventilație (doar pentru grupa 1) sau panou cu decupaj pentru ventilație
- pregătirea pentru scurtare maxim 60 mm (grupa 1)
- geam rotund cu rama din inox (model 1.1)
- broască specială și mâner lateral (pentru uși glisante)
- capace pentru balamale standard (set pentru o balama)
- mâner cu șild (*pag. 184*)



ramă cu sticlă

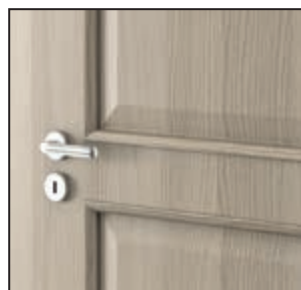

ramă cu panou



miezul: fagure de stabilizare



miezul: PAL perforat



miezul: PAL plin ranforsat cu elemente din placaj

Porta LEVEL



Colecție în stil
MODERN

Porta LEVEL B.1 Capri 3 cu toc dedicat LEVEL cu panou de 100 cm

5
ANI
GARANȚIE



Porta LEVEL B.2, Capri 3
Toc LEVEL cu panou de 20 cm

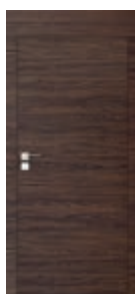

model A.0
Toc LEVEL cu
panou de 20 cm



model A.1
Toc LEVEL cu
panou de 20 cm

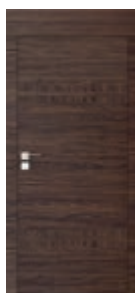

model A.2
Toc LEVEL cu
panou de 20 cm

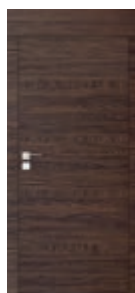

model A.3
Toc LEVEL cu
panou de 20 cm

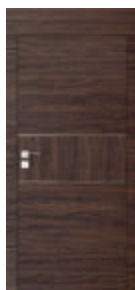

model B.1
Toc LEVEL cu
panou de 20 cm

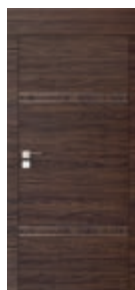

model B.2
Toc LEVEL cu
panou de 20 cm

Vezi detalii www.porta.com.pl/dm/portalevel.pdf

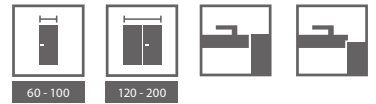

CULORI DISPONIBILE

Folie Portasynchro 3D ★★☆☆☆☆



Colecția Porta LEVEL beneficiază de tocul dedicat LEVEL, vezi pagina 162



A se vedea noua colecție Porta LEVEL:
www.porta.com.pl/dm/portalevel.wmv

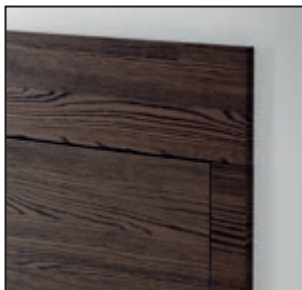

toc dedicat LEVEL



cant ABS
rezistență ridicată

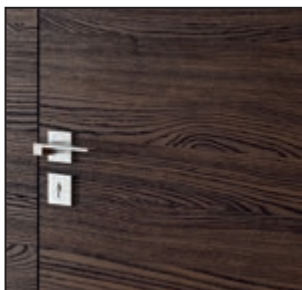

striații orizontale

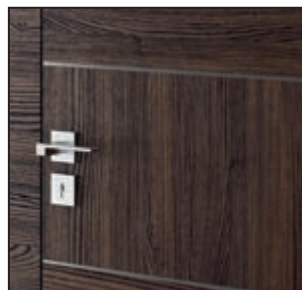

insertii argintii



miezul: fagure de stabilizare



miezul: PAL perforat

INFORMAȚII TEHNICE

CONSTRUCȚIA CANATULUI

Miezul canatului este „fagure de stabilizare” sau placă PAL perforat consolidată în interior cu element de ramă din placaj într-o ramă din lemn de rășinoase înleiat. Rama și miezul foilor de ușă sunt acoperite pe ambele părți cu plăci HDF. Marginea verticală este acoperită cu bandă de tip ABS.

ACCESORII INCLUSE ÎN PREȚUL CANATULUI

- Două balamale standard cu știft, posibilitatea de a comanda balamale PRIME – cost suplimentar
- Trei balamale pentru canatul cu dimensiunea 100
- Broască cu cheie simplă, cu blocare pentru uși de baie sau pregătire pentru cilindru

TOCUL

Tocuri recomandate pentru uși cu falț:

- Toc de ușă Porta SYSTEM pag 158
- Tocul de ușă MINIMAX pag 156

Tocuri recomandate pentru uși fără falț:

- Toc Porta SYSTEM ELEGANCE pag 160
- Toc Level pag 162

REMARCĂ

- Agreement Tehnic AT016-02/325-2013, CTPC București.
- Canat cu grilă de ventilație – pregătire pentru scurtare 40 mm.
- Posibilitatea de alegere a dimensiunilor canaturilor pentru ușile duble.
- Broasca magnetică nu este disponibilă pentru ușile duble.

COSTURI SUPLIMENTARE

- dimensiunea „100”
- miez de PAL perforat
- panou de ventilație sau decupaj pentru ventilație
- balamale PRIME (pentru tocurile dedicate)
- broască PRIME cu plăcuță frontală lucioasă (argintiu sau auriu)
- broască magnetică
- pregătire pentru scurtare (maxim 60 mm)
- capace pentru balamale standard (set pentru o balama)
- preț per bucată ușă Activă/Pasivă în cazul ușilor duble (doar PAL perforat)
- mâner cu șild (pagina 184)

Porta GRANDE



Plinte GRANDE
pag. 188



Colecție în stil
MODERN

Porta GRANDE C.0, Alb Clasic (RAL 9016)

5
ANI
GARANȚIE



Porta GRANDE D.0, Ivoriu (RAL 9010)



model A.0



model A.1



model A.1
cu oglindă

RECOMANDARE!

Oglinda reprezintă o soluție ideală pentru apartamentele mici, deoarece creează senzația de mărire a încăperii și de spațiu luminos.



model B.0



model B.1



model B.2



model B.3



model C.0



model C.1



model D.0



model D.1



model E.0



RAMĂ ȘI PANOU



OGLINDĂ



RAL



60 - 100



120 - 200



CULORI DISPONIBILE

Vopsea acrilică UV ★★★★★☆☆

Alb Clasic (RAL 9016)	Ivoriu (RAL 9010)	Bej Deschis (RAL 1013)	Papirus Perlat (RAL 7047)
-----------------------------	----------------------	------------------------------	---------------------------------



Alegeți-vă culoarea preferată prin intermediul comenzilor non-standard. Detalii despre comenzi non-standard, vezi pag. 213

O selecție de nuanțe RAL atipice.

Dacă se comandă și tocul, costul suplimentar este dublat.

GRUPA 1: nuanțe RAL deschise: costuri suplimentare – întreabă în magazin
GRUPA 2: nuanțe RAL intermediare: costuri suplimentare – întreabă în magazin
GRUPA 3: nuanțe RAL medii: costuri suplimentare – întreabă în magazin
GRUPA 4: nuanțe RAL închise: costuri suplimentare – întreabă în magazin

Plintă – pag. 188

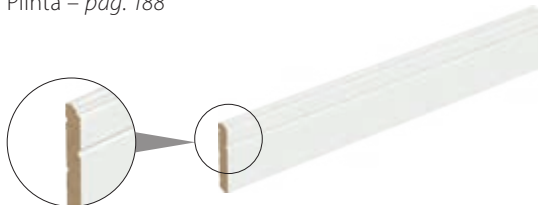

oglină (opțional)

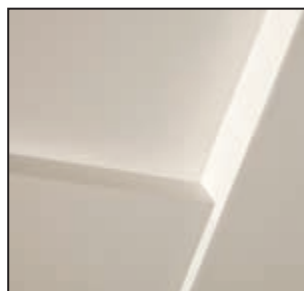

construcția ramă și panou



mâner cu șild



panou



miez: lemn stratificat

INFORMAȚII TEHNICE

CONSTRUCȚIA CANATULUI

Construcția tip panou cu ramă. Rama canatului este executată din lemn de rășinoase încleiat. Suprafața netedă a ușilor se obține prin vopsire cu ajutorul tehnologiei UV. Modelul A.1 este disponibil și în varianta cu oglindă pe una sau pe ambele fețe. În cazul canaturilor cu oglindă pe o parte, partea cealaltă este dotată cu panou. Feroneria este la fel ca și în cazul canaturilor finisate cu furnir natural select.

ACCESORII INCLUSE ÎN PREȚUL CANATULUI

- Broască cu plăcuță frontală argintiu sau auriu lucios: cu cheie simplă, cu blocare pentru uși de baie sau pregătire pentru cilindru
- Geam mat securizat
- Mâner rotund pentru uși glisante
- Pregătire pentru scurtare maxim 60 mm

TOCUL

Tocuri recomandate pentru uși cu falț:

- Toc de ușă Porta SYSTEM pag 158
- Tocul de ușă MINIMAX pag 156

Tocuri recomandate pentru uși fără falț:

- Toc Porta SYSTEM ELEGANCE pag 160
- Toc Level pag 162

REMARCĂ

- Agreement Tehnic AT016-02/325-2013, CTPC București.
- Posibilitatea de a alege dimensiunea canaturilor pentru ușile duble.
- Canatul nu include balamale.
- Canatul este prevăzut cu frezaj pentru 3 balamale (versiunea cu falț)
- Broasca magnetică nu este disponibilă pentru ușile duble.

COSTURI SUPLIMENTARE (OPȚIONAL)

- dimensiunea „100”
- decupaj pentru ventilație
- broască magnetică
- mâner cu șild (pag. 184)
- oglindă pentru o parte
- oglindă pentru ambele părți
- culorile RAL non-standard se pot comanda pentru minim 3 bucăți pe aceeași culoare
 - Grupa 1
 - Grupa 2
 - Grupa 3
 - Grupa 4
- broască specială și mânere laterale (pentru uși glisante)

Porta DESIRE



Porta DESIRE 3, Alb Clasic (RAL 9016)



Colecție în stil
MODERN

5
ANI
GARANȚIE



Porta DESIRE, 3, Alb



model 1



model 2



model 3



model 4



CULORI DISPONIBILE

Vopsea acrilică UV ★★★★★☆☆

Alb Clasic (RAL 9016)	Ivoriu (RAL 9010)	Bej Deschis (RAL 1013)	Papirus Perlat (RAL 7047)
-----------------------------	----------------------	------------------------------	---------------------------------



Alegeți-vă culoarea preferată prin intermediul comenzilor non-standard. Detalii despre comenzi non-standard, vezi pag. 213

O selecție de nuanțe RAL atipice.

Dacă se comandă și tocul, costul suplimentar este dublat.

GRUPA 1: nuanțe RAL deschise: costuri suplimentare – întreabă în magazin
GRUPA 2: nuanțe RAL intermediare: costuri suplimentare – întreabă în magazin
GRUPA 3: nuanțe RAL medii: costuri suplimentare – întreabă în magazin
GRUPA 4: nuanțe RAL închise: costuri suplimentare – întreabă în magazin

Plintă - pag. 188

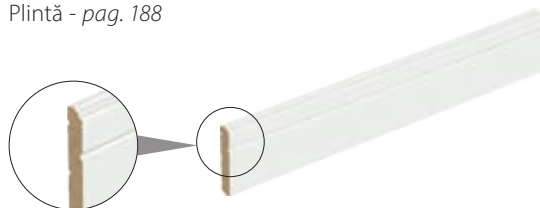

fară frezaj modelul 1



cu frezaj modelul 2

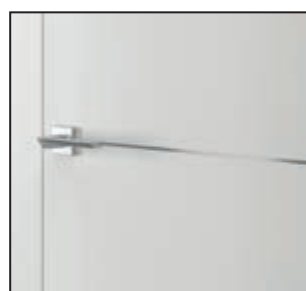

cu inserții modelul 3



cu inserții modelul 4



miezul: PAL perforat

INFORMAȚII TEHNICE

CONSTRUCȚIA CANATULUI

Miezul canatului este format din PAL perforat consolidat în interior cu element de ramă din placaj într-o ramă din lemn de rășionase înțeliat. Rama și miezul foilor de ușă sunt acoperite pe ambele părți cu plăci HDF. Suprafața netedă a ușilor se obține prin vopsire cu ajutorul tehnologiei UV. Modelele 3 și 4 au inserții argintii.

ACCESORII INCLUSE ÎN PREȚUL CANATULUI

- Broască cu plăcuță frontală argintiu sau auriu lucios cu cheie simplă, cu blocare pentru uși de baie sau pregătire pentru cilindru.
- Pregătire pentru scurtare maxim 60 mm.

TOCUL

Tocuri recomandate pentru uși fără falț:

- Toc Porta SYSTEM ELEGANCE pag 160
- Toc Level pag 162

REMARCĂ

- Agreement Tehnic AT016-02/325-2013, CTPC București.
- Posibilitatea de a alege dimensiunea canaturilor pentru ușile duble.
- Canatul nu include balamale.
- Broasca magnetică nu este disponibilă pentru ușile duble.
- Posibilitatea de a comanda produsul având înălțimea „2200” cm – contactați Departamentul Contract

COSTURI SUPLIMENTARE (OPȚIONAL)

- dimensiunea „100”
- decupaj pentru ventilație
- broască magnetică
- mâner cu șild (pag. 184)
- culorile RAL non-standard se pot comanda pentru minim 3 buc pe aceeași culoare
Grupa 1
Grupa 2
Grupa 3
Grupa 4

Porta CONCEPT



Colecție în stil
MODERN

Porta CONCEPT, A.9, Acacia Argintiu

5
ANI
GARANȚIE



Porta CONCEPT, A.9, Stejar Havana



model A.0



model A.1



model A.2



model A.3



model A.4



model A.5



model A.6



model A.7



model A.8



model A.9



model B.0



model B.1

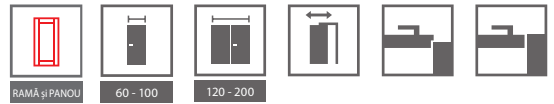

CULORI DISPONIBILE

Folie Portadecor ★★★★★☆



* până la epuizarea stocurilor

Folie Portasynchro 3D ★★★★★☆



Folie Portacortex ★★★★★☆



Folie Super Matt ★★★★★☆



Folie Portadur ★★★★★☆

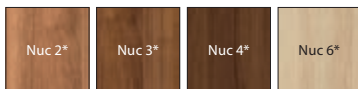

* striții orizontale și verticale

Folie Portaperfect 3D ★★★★★☆



Vezi filmul de prezentare al colecției, în limba poloneză:
www.porta.com.pl/dm/portakoncepth.wmv



ușă cu sticlă mată



ușă cu panou



miez: lemn stratificat

INFORMAȚII TEHNICE

CONSTRUCȚIA CANATULUI

Rama canatului este executată din lemn stratificat. În funcție de model, canatul este prevăzut și cu traverse orizontale și panouri combinate cu sticlă mată securizată. Sticlă mată de 4 mm grosime este fixată în ramă cu ajutorul unor pervazuri.

ACCESORII INCLUSE ÎN PREȚUL CANATULUI

- Broască cu cheie simplă, cu blocare pentru uși de baie sau pregătire pentru cilindru
- Trei balamale standard cu știft, posibilitatea de a comanda balamale PRIME – cost suplimentar
- Pregătire pentru scurtare maxim 60 mm
- Sticlă mată securizată
- Mâner rotund pentru uși glisante

TOCUL

Tocuri recomandate pentru uși cu falț:

- Toc de ușă Porta SYSTEM pag 158
- Tocul de ușă MINIMAX pag 156

Tocuri recomandate pentru uși fără falț:

- Toc Porta SYSTEM ELEGANCE pag 160
- Toc Level pag 162

REMARCĂ

- Agreement Tehnic AT016-02/325-2013, CTCP București.
- Posibilitatea de a alege dimensiunea canaturilor pentru ușile duble. Pentru uși duble fără falț trebuie comandat canatul activ și cel pasiv.
- Broasca magnetică nu este disponibilă pentru ușile duble.

COSTURI SUPLIMENTARE (OPȚIONAL)

- dimensiunea „100”
- grilă, panou de ventilație sau panou cu decupaj pentru ventilație
- balamale PRIME (pentru tocuri dedicate)
- broască PRIME cu plăcuță frontală lucioasă (argintiu sau auriu)
- broască magnetică
- broască specială și mănere laterale (pentru uși glisante)
- capace pentru balamale standard (set pentru o balama)
- mâner cu șild

RECOMANDARE!

STRUCTURĂ SPECIALĂ
DIN LEMN STRATIFICAT



Porta CONCEPT



Porta CONCEPT, H.4, H.0, Alb



Colecție în stil
MODERN

5
ANI
GARANȚIE



Porta CONCEPT, H.4, Pin Norwegian



model C.0



model C.1



model C.2



model C.3



model C.4



model C.5



model C.6



model H.0



model H.4



model K.0



model K.1



model K.2



model K.3

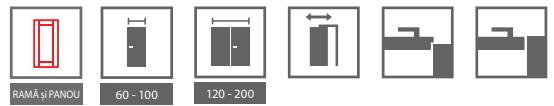

CULORI DISPONIBILE

Folie Portadecor ★★★★★☆



* până la epuizarea stocurilor

Folie Portasynchro 3D ★★★★★☆

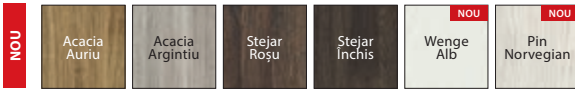

Folie Portacortex ★★★★★☆

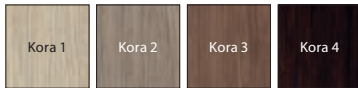

Folie Super Matt ★★★★★☆



Folie Portadur ★★★★★☆



* striaiții orizontale și verticale

Folie Portaperfect 3D ★★★★★☆



Vezi filmul de prezentare al colecției, în limba poloneză:
www.porta.com.pl/dm/portakoncepth.wmv

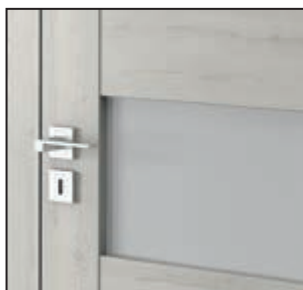

ușă cu sticlă mată

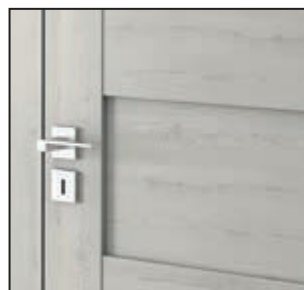

ușă cu panou



miez: lemn stratificat

INFORMAȚII TEHNICE

CONSTRUCȚIA CANATULUI

Rama canatului este executată din lemn stratificat. În funcție de model, canatul este prevăzut și cu traverse orizontale și panouri combinate cu sticlă mată securizată. Sticla mată de 4 mm grosime este fixată în ramă cu ajutorul unor pervazuri.

ACCESORII INCLUSE ÎN PREȚUL CANATULUI

- Broască cu cheie simplă, cu blocare pentru uși de baie sau pregătire pentru cilindru
- Trei balamale standard cu știft, posibilitatea de a comanda balamale PRIME – cost suplimentar
- Pregătire pentru scurtare maxim 60 mm
- Sticlă mată
- Mâner rotund pentru uși glisante

TOCUL

Tocuri recomandate pentru uși cu falț:

- Toc de ușă Porta SYSTEM pag 158
- Tocul de ușă MINIMAX pag 156

Tocuri recomandate pentru uși fără falț:

- Toc Porta SYSTEM ELEGANCE pag 160
- Toc Level pag 162

REMARCĂ

- Agreement Tehnic AT016-02/325-2013, CTCP București.
- Posibilitatea de a alege dimensiunea canaturilor pentru ușile duble. Pentru uși duble fără falț trebuie comandat canatul activ și cel pasiv.
- Broasca magnetică nu este disponibilă pentru ușile duble.

COSTURI SUPLIMENTARE (OPȚIONAL)

- dimensiunea „100”
- grilă, panou de ventilație sau panou cu decupaj pentru ventilație
- balamale PRIME (pentru tocuri dedicate)
- broască PRIME cu plăcuță frontală lucioasă (argintiu sau auriu)
- broască magnetică
- broască specială și mănere laterale (pentru uși glisante)
- capace pentru balamale standard (set pentru o balama)
- mâner cu șild

RECOMANDARE!

STRUCTURĂ SPECIALĂ
DIN LEMN STRATIFICAT



Porta INSPIRE



Porta INSPIRE, B.2, Stejar Roșu



Colecție în stil
UNIVERSAL

5
ANI
GARANȚIE



Porta INSPIRE, B.2, Stejar Havana



model A.0



model A.1

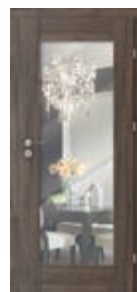

model A.1
cu oglindă

RECOMANDARE!

Oglinda reprezintă o soluție ideală pentru apartamentele mici, deoarece creează senzația de mărire a încăperii și de spațiu luminos.



model B.0



model B.1



model B.2



model B.3



model C.0



model C.1



model C.2



model C.3



model C.4



RAMĂ ȘI PANOU



OGLINDĂ



60 - 100



120 - 200



CULORI DISPONIBILE

Folie Portasynchro 3D ★★★★★☆

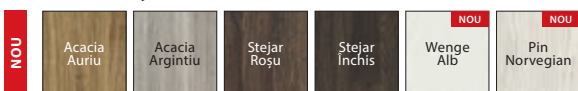

Folie Super Matt ★★★★★☆



Folie Portaperfect 3D ★★★★★☆



INFORMAȚII TEHNICE

CONSTRUCȚIA CANATULUI

Rama canatului este executată din lemn stratificat. În funcție de model canaturile sunt dotate cu rame orizontale și panouri sau cu sticlă mată securizată. Sticla mată de 4 mm grosime este fixată în ramă cu ajutorul unor pervazuri. Modelul A.1 este disponibil și în varianta cu oglindă pe una sau pe ambele fețe. În varianta cu oglindă pe o parte, pe partea cealaltă ușa este dotată cu panou.

ACCESORII INCLUSE ÎN PREȚUL CANATULUI

- Broască cu cheie simplă, cu blocare pentru uși de baie sau pregătire pentru cilindru
- Trei balamale standard cu știft, posibilitatea de a comanda balamale PRIME – cost suplimentar
- Sticlă mată securizată tip ramă¹ sau sticlă mată
- Pregătire pentru scurtare maxim 60 mm
- Mâner rotund pentru uși glisante

TOCUL

Tocuri recomandate pentru uși cu falț:

- Toc de ușă Porta SYSTEM pag 158
- Tocul de ușă MINIMAX pag 156

Tocuri recomandate pentru uși fără falț:

- Toc Porta SYSTEM ELEGANCE pag 160
- Toc Level pag 162

REMARCĂ

- Agreement Tehnic AT016-02/325-2013, CTPC București.
- Pentru uși duble fără falț trebuie comandat canatul activ și cel pasiv.
- Ușile cu oglindă pe o parte, pe partea cealaltă sunt dotate cu panou.
- Broasca magnetică nu este disponibilă pentru ușile duble

1 Disponibilă pentru modelele din grupa A și B

COSTURI SUPLIMENTARE (OPȚIONAL)

- dimensiunea „100”
- grilă de ventilație sau panou cu decupaj pentru ventilație
- balamale PRIME (pentru tocuri dedicate)
- broască PRIME cu plăcuță frontală lucioasă (argintiu sau auriu)
- broască magnetică
- broască specială și mânere laterale (pentru uși glisante)
- capace pentru balamale standard (set pentru o balama)
- mâner cu șild (pag. 184)
- oglindă pe o parte
- oglindă pe ambele părți



sticlă mată tip „ramă”

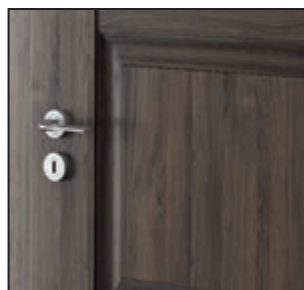

ramă elegantă



miez: lemn stratificat

Porta BALANCE



Colecție în stil
CLASIC

Porta BALANCE, A.0, Stejar Clasic

5
ANI
GARANȚIE



Porta BALANCE, A.0, Stejar Scandinav



model A.0



model A.1



model A.2



model B.0



model B.1



model C.0



model C.1



model C.2



model C.3



model C.4



model C.5

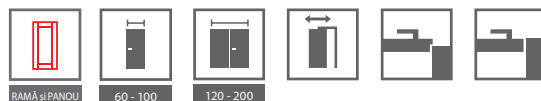

CULORI DISPONIBILE

Folie Portasynchro 3D ★★★★★

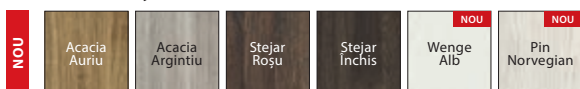

Folie Portaperfect 3D ★★★★★



INFORMAȚII TEHNICE

CONSTRUCȚIA CANATULUI

În funcție de model, canatul este prevăzut cu traverse horizontale și panouri combinate cu sticlă mată. Sticla mată securizată este de 4 mm grosime.

ACCESORII INCLUSE ÎN PREȚUL CANATULUI

- Broască cu cheie simplă, cu blocare pentru uși de baie sau pregătire pentru cilindru
- Trei balamale standard cu știft, posibilitatea de a comanda balamale *PRIME* – cost suplimentar
- Geam mat securizat
- Mâner rotund pentru uși glisante

TOCUL

Tocuri recomandate pentru uși cu falț:

- Toc de ușă Porta SYSTEM pag 158
- Tocul de ușă MINIMAX pag 156

Tocuri recomandate pentru uși fără falț:

- Toc Porta SYSTEM ELEGANCE pag 160
- Toc Level pag 162

REMARCĂ

- Agreement Tehnic AT016-02/325-2013, CTPC București.
- Posibilitatea de a alege dimensiunea canaturilor pentru ușile duble.
- Pentru uși duble fără falț trebuie comandat canatul activ și cel pasiv.
- Broasca magnetică nu este disponibilă pentru ușile duble.

COSTURI SUPPLEMENTARE (OPȚIONAL)

- dimensiunea „100”
- grilă, panou de ventilație sau panou cu decupaj pentru ventilație
- balamale PRIME (pentru tocuri dedicate)
- broască PRIME cu plăcuță frontală lucioasă (argintiu sau auriu)
- broască magnetică
- broască specială și mânere laterale (pentru uși glisante)
- capace pentru balamale standard (set pentru o balama)
- mâner cu șild



geam mat



panou



miez: lemn stratificat

Porta HARMONY



Colecție în stil
CLASIC

Porta HARMONY, B.0, Stejar Siberian

5
ANI
GARANȚIE



Porta HARMONY, B.0, Stejar Siberian



model A.0



model A.1



model A.2



model B.0

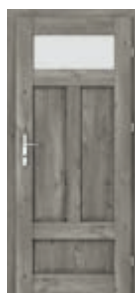

model B.1



model B.2



model B.3



model C.0



model C.1



model C.2



model C.3

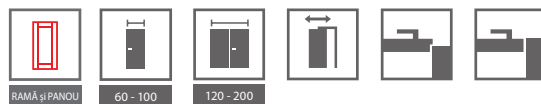

CULORI DISPONIBILE

Folie Portasynchro 3D ★★★★★

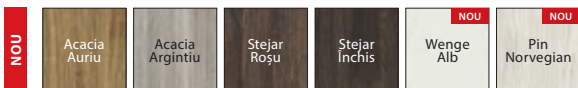

Folie Portaperfect 3D ★★★★★



INFORMAȚII TEHNICE

CONSTRUCȚIA CANATULUI

În funcție de model, canatul este prevăzut cu traverse orizontale și panouri combinate cu sticlă mată. Sticla mată securizată este de 4 mm grosime.

ACCESORII – INCLUSE ÎN PREȚUL CANATULUI

- Broască cu cheie simplă, cu blocare pentru uși de baie sau pregătire pentru cilindru
- Trei balamale standard cu știft, posibilitatea de a comanda balamale PRIME – cost suplimentar
- Geam mat securizat
- Mâner rotund pentru uși glisante

TOCUL

Tocuri recomandate pentru uși cu falț:

- Toc de ușă Porta SYSTEM pag 158
- Tocul de ușă MINIMAX pag 156

Tocuri recomandate pentru uși fără falț:

- Toc Porta SYSTEM ELEGANCE pag 160
- Toc Level pag 162

REMARCĂ

- Acordul Tehnic AT016-02/325-2013, CTPC București.
- Posibilitatea de a alege dimensiunea canaturilor pentru ușile duble.
- Pentru uși duble fără falț trebuie comandat canatul activ și cel pasiv.
- Broasca magnetică nu este disponibilă pentru ușile duble.

COSTURI SUPPLEMENTARE (OPȚIONAL)

- dimensiunea „100”
- grilă, panou de ventilație sau panou cu decupaj pentru ventilație
- balamale PRIME (pentru tocuri dedicate)
- broască PRIME cu plăcuță frontală lucioasă (argintiu sau auriu)
- broască magnetică
- broască specială și mânere laterale (pentru uși glisante)
- capace pentru balamale standard (set pentru o balama)
- mâner cu șild



geam mat

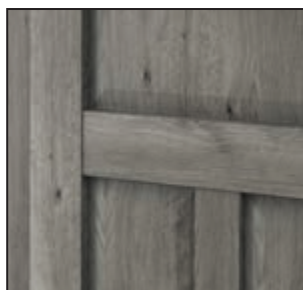

panou



miez: lemn stratificat

Porta ADMIRE



Porta ADMIRE C2, Acacia Argintiu



Colecție în stil
MODERN

5
ANI
GARANȚIE



Porta ADMIRE C5, Stejar Închis



model C.0



model C.1



model C.2



model C.3



model C.4



model C.5



RAMĂ ȘI PANOU



60 - 100



120 - 200



CULORI DISPONIBILE

Folie Portadecor ★★★★★☆

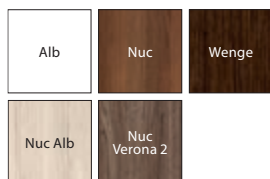

Folie Portasynchro 3D ★★★★★☆



Folie Portacortex ★★★★★☆



Folie Super Matt ★★★★★☆



Folie Portadur ★★★★★☆



* striatii verticale și orizontale în limita stocului disponibil

Folie Portaperfect 3D ★★★★★☆

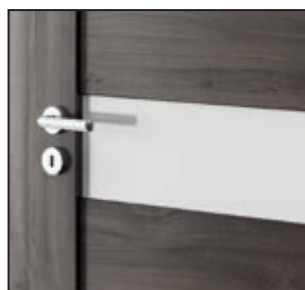

ramă cu geam



panou



miez: construcție ramă cu panou

INFORMAȚII TEHNICE

CONSTRUCȚIA CANATULUI

Canatul are la bază construcția tip ramă cu panou, modelele colecției fiind disponibile în varianta cu falț. Atât rama canatului, cât și panourile sunt executate din MDF. În funcție de model, canatul este dotat cu sticlă mată ranforsată de 4 mm grosime. Rama canatului este finisată în așa fel încât nu prezintă îmbinări la muchiile falțului. Canturile sunt protejate împotriva umezelii, iar cantul superior este finisat folosind tehnologia Touchwood.

ACCESORII INCLUSE ÎN PREȚUL CANATULUI

- Două sau trei balamale standard cu știft, posibilitatea de a comanda balamale PRIME – cost suplimentar
- Broască cu cheie simplă, cu blocare pentru uși de baie sau pregătire pentru cilindru
- Pregătire pentru scurtare maxim 30 mm

TOCUL

Tocuri recomandate pentru uși cu falț:

- Porta SYSTEM pag. 158
- MINIMAX pag. 156

Tocuri recomandate pentru uși fără falț:

- Porta SYSTEM ELEGANCE pag. 160
- LEVEL pag. 162

REMARCĂ

- Agreement Tehnic AT016-02/325-2013, CTPC București.
- Posibilitatea de a alege dimensiunea canaturilor pentru ușile duble.
- Broasca magnetică nu este disponibilă pentru ușile duble.

COSTURI SUPLIMENTARE (OPȚIONAL)

- grilă de ventilație sau panou cu decupaj pentru ventilație
- dimensiunea „100”
- balamale PRIME (pentru tocuri dedicate)
- broască PRIME cu placuță frontală lucioasă (argintiu sau auriu)
- broască magnetică
- broască specială și mână laterală (pentru uși glisante)
- capace pentru balamale standard (set pentru o balama)
- mâner cu șild (pag. 184)



Colecția **Natura Concept**, model **G.1**, Stejar Alb

02

UȘI DE INTERIOR CU FURNIR NATURAL

Porta CLASSIC

MALAGA

MADRID, CORDOBA

TOLEDO, SEVILLA

Nova NATURA

Natura FAVORITE

Natura LINE

Natura SPACE

Natura TREND

Natura CONCEPT

Natura IMPRESS

Furnirul natural emană frumusețe și eleganță,
prin intermediul culorilor naturale
combinat cu un design modern, ce conferă
o identitate proprie fiecărei locuințe.



Porta CLASSIC



Colecție în stil
UNIVERSAL

Porta CLASSIC, 5.4, Stejar 1

5
ANI
GARANȚIE



Porta CLASSIC 1.1, Stejar 5

striații verticale:

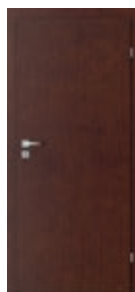

model 1.1



model 1.2



model 1.3



model 1.4



model 5.1

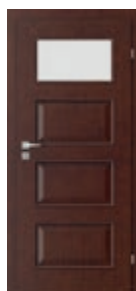

model 5.2



model 5.3



model 5.4



model 5.5

striații orizontale:

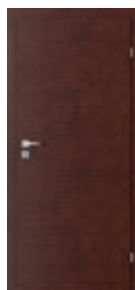

model 7.1

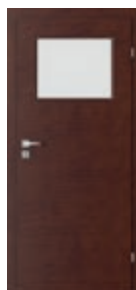

model 7.2



model 7.3



model 7.4

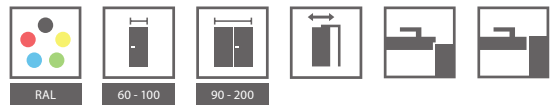

CULORI DISPONIBILE

Furnir Natural Standard ★★★★★☆

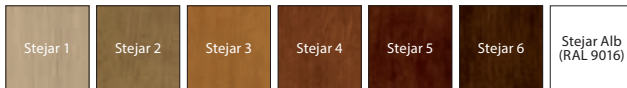

Furnir Natural Satin ★★★★★☆

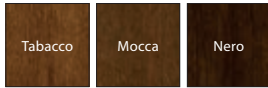

K Alegeți-vă culoarea preferată prin intermediul comenzilor non-standard. Detalii despre comenzi non-standard, [vezi pag. 213](#)

INFORMAȚII TEHNICE

CONSTRUCȚIA CANATULUI

Rama canatului este din lemn de rășinoase înleiat. Miezul canatului este fagure de stabilizare sau placa din PAL perforat, consolidată (cost suplimentar). Rama și miezul foilor de ușă sunt acoperite pe ambele fețe cu o placă finisată cu furnir natural de înaltă calitate. Canatul este finisat cu lac mat.

ACCESORII INCLUSE ÎN PREȚUL CANATULUI

- Broască cu cheie simplă, cu blocare pentru uși de baie sau pregătire pentru cilindru
- Geam model „chinchilla” sau mat securizat
- Sticlă „șah” transparentă (albă sau maro) – indisponibilă pentru modelul 1.4
- Pregătire pentru scurtare maxim 60 mm
- Mâner rotund pentru uși glisante

TOCUL

Tocuri recomandate pentru uși cu falț:

- Toc de ușă Porta SYSTEM [pag 158](#)
- Tocul de ușă MINIMAX [pag 156](#)

Tocuri recomandate pentru uși fără falț:

- Toc Porta SYSTEM ELEGANCE [pag 160](#)
- Toc Level [pag 162](#)

REMARCĂ

- Acordare Tehnic AT016-02/325-2013, CTPC București.
 - Canatul nu include balamale.
 - Canaturile sunt disponibile și în varianta grunduită, nelăcuite, prețul fiind același cu produsul standard.
 - Panouri de ventilație 1 rând-finisate cu auriu sau argintiu.
 - Posibilitatea de a alege dimensiunea canaturilor pentru ușile duble. Pentru uși duble fără falț trebuie comandat canatul activ și cel pasiv.
 - Modelele gr. 7 prezintă dispunere orizontală a designului.
 - Broasca magnetică nu este disponibilă pentru ușile duble.
 - Canatul este prevăzut cu frezaj pentru 2 balamale (3 pentru dimensiunile „90”, „100”).
- 3 balamale disponibile pentru ușile cu falț, fără cost adițional (opțional).**

COSTURI SUPLIMENTARE

- dimensiunea „100”
- sticla „șah” mată (albă sau maro)
- sticla mată (indisponibilă pentru modelele 1.4, 7.4)
- panou de ventilație 1 rând, panou cu decupaj pentru ventilație panou de ventilație 2 rânduri (doar pentru modelele 1.1, 1.2, 1.3)
- geam rotund cu ramă din inox (numai pentru modelele 1.4, 7.4)
- broască magnetică
- geam rotund cu rama din inox (numai pentru modelele 1.1, 7.1)
- broască specială și mânere laterale (pentru uși glisante)
- mâner cu șild ([pag. 184](#))
- finisaj furnir natural satin – toate modelele
- finisaj Stejar Alb (RAL 9016)
- placă PAL perforat



Striații verticale
(grupa 1,5)



Striații orizontale
(grupa 7)



Ramă ornamentală



miezul: fagure
de stabilizare



miezul: PAL perforat



MALAGA C.2, Mocca



Colecție în stil
CLASIC

5
ANI
GARANȚIE



MALAGA A.0, Stejar 3



model A.0



model A.1



model B.0



model B.1



model B.2



model B.3



model C.0



model C.1



model C.2



model C.3

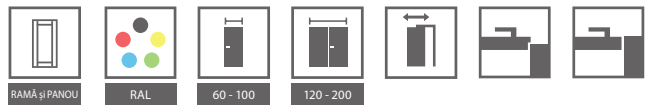

CULORI DISPONIBILE

Furnir Natural Standard ★★★★★☆



Furnir Natural Satin ★★★★★☆

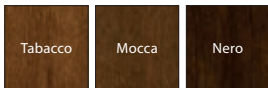

Alegeți-vă culoarea preferată prin intermediul comenzilor non-standard. Detalii despre comenzi non-standard. *vezi pag. 213*

INFORMAȚII TEHNICE

CONSTRUCȚIA CANATULUI

Canatul este din lemn de înaltă calitate, foaie de furnir și placă aglomerată. Atât canatul cât și rama sunt acoperite cu furnir natural. Datorită tehnologiei aplicate, această ușă se caracterizează prin rezistență sporită la deformare. Canatul este finisat cu lac mat.

ACCESORII INCLUSE ÎN PREȚUL CANATULUI

- Broască (argintiu sau auriu lucios): cu cheie simplă, cu blocare pentru uși sau pregătire pentru cilindru
- Geam model „chinchilla” sau mat securizat
- Pregătire pentru scurtare, maxim 60 mm¹
- Mâner rotund pentru uși glisante
- Garnitură de fixare a ramei geamului

TOCUL

Tocuri recomandate pentru uși cu falț:

- Toc de ușă Porta SYSTEM *pag 158*
- Tocul de ușă MINIMAX *pag 156*

Tocuri recomandate pentru uși fără falț:

- Toc Porta SYSTEM ELEGANCE *pag 160*
- Toc Level *pag 162*

REMARCĂ

- Agrement Tehnic AT016-02/325-2013, CTPC București.
- Canatul nu include balamale.
- Canaturile sunt disponibile și în varianta grunduită, nelăcuite, prețul fiind același cu produsul standard.
- Panouri de ventilație 1 rând-finisate cu auriu sau argintiu.
- Posibilitatea de a alege dimensiunea canaturilor pentru ușile duble. Pentru uși duble fără falț trebuie comandat canatul activ și cel pasiv.
- Broasca magnetică nu este disponibilă pentru ușile duble.
- Canatul este prevăzut cu frezaj pentru 2 balamale (3 pentru dimensiunile “90”, “100”)

A treia balama pentru ușile cu falț (opțional) – fără costuri suplimentare.

- 1 Canat cu canelură pentru ventilație – scurtare cu până la 40 mm.

COSTURI SUPLIMENTARE

- dimensiunea „100”
- panou, canelură pentru ventilație
- căptușeală de închidere în cazul ușilor duble
- broască specială și mânere laterale (pentru uși glisante)
- broască magnetică
- furnir natural satin – toate modelele
- finisaj Stejar Alb (RAL 9016)
- mâner cu șild



sticlă mată

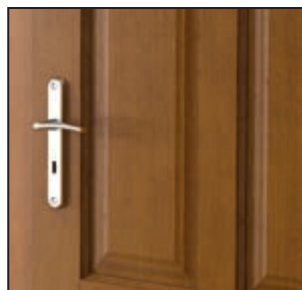

panouri clasice



miezul: construcție stratificată



MADRID, CORDOBA



CORDOBA plină, Stejar Alb



Colecție în stil
CLASIC

5
ANI
GARANȚIE



CORDOBA plină, Stejar 5



MADRID
plină



MADRID
geam mic



MADRID
grilă mică



MADRID
grilă mare



CORDOBA
plină



CORDOBA
geam mic



CORDOBA
grilă mică



CORDOBA
grilă mare



panou lateral
model A



panou lateral
model B



panou lateral
model K

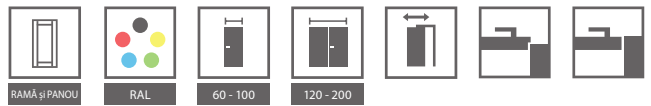

CULORI DISPONIBILE

Furnir Natural Standard ★★★★★☆

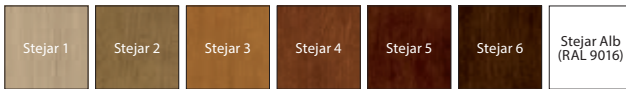

Furnir Natural Satin ★★★★★☆

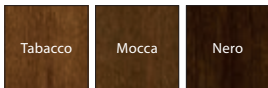

Alegeți-vă culoarea preferată prin intermediul comenzilor non-standard. Detaliu despre comenzi non-standard, vezi pag. 213.

INFORMAȚII TEHNICE

CONSTRUCȚIA CANATULUI

Canatul este din lemn de înaltă calitate, foaie de furnir și placă aglomerată. Atât canatul cât și rama sunt acoperite cu furnir natural. Datorită tehnologiei aplicate, această ușă se caracterizează prin rezistență sporită la deformare. Canatul este finisat cu lac mat. În cazul modelelor Cordoba profilul ramelor este de 20°.

ACCESORII INCLUSE ÎN PREȚUL CANATULUI

- Broască (argintiu sau auriu lucios): cu cheie simplă, cu blocare pentru uși sau pregătire pentru cilindru
- Modelele sticlei „chinchila” sau mată securizată
- Garnitură de fixare a ramei geamului
- Mâner rotund pentru uși glisante
- Pregătire pentru scurtare, maxim 60 mm

TOCUL

Tocuri recomandate pentru uși cu falț:

- Toc de ușă Porta SYSTEM pag 158
- Tocul de ușă MINIMAX pag 156

Tocuri recomandate pentru uși fără falț:

- Toc Porta SYSTEM ELEGANCE pag 160
- Toc Level pag 162

REMARCĂ

- Agreement Tehnic AT016-02/325-2013, CTPC București.
- Canatul nu include balamale.
- Canaturile sunt disponibile și în varianta grunduită nelăcuite, la un preț mai mic.
- Panouri laterale pentru colecția Madrid.
- Panourile laterale pentru colecția Cordoba trebuie comandate în versiunea cu profilul ramei de 20°.
- Panouri de ventilație 1 rând-finisate cu auriu sau argintiu.
- Posibilitatea de a alege dimensiunea canaturilor pentru ușile duble. Pentru uși duble fără falț trebuie comandat canatul activ și cel pasiv.
- Broasca magnetică nu este disponibilă pentru ușile duble.
- Canatul este prevăzut cu frezaj pentru 2 balamale (3 pentru dimensiunile „90”, „100”).

3 balamale disponibile pentru ușile cu falț, fără cost adițional (opțional).

- 1 Canat cu canelură pentru ventilație – scurtare cu până la 40 mm.

COSTURI SUPLIMENTARE

- dimensiunea „100”
- panou, canelură pentru ventilație
- broască specială și mâner lateral (pentru uși glisante)
- căptușeală de închidere în cazul ușilor duble
- broască magnetică
- mâner cu șild (pag. 184)
- furnir natural satin – toate modelele
- finisaj Stejar Alb (RAL 9016) – ușă
- finisaj Stejar Alb (RAL 9016) – panou



MADRID
– ramă ornamentală special profilată

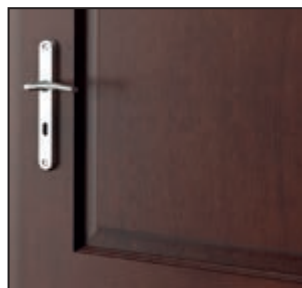

MADRID
– ramă ornamentală cu panou



CORDOBA
– ramă cu profil 20°

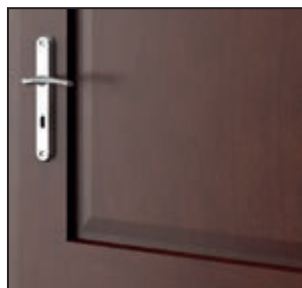

CORDOBA
– ramă cu profil 20° cu panou



miezul: construcție stratificată



TOLEDO, SEVILLA



Colecție în stil
CLASIC

SEVILLA model plină și cu oglindă, Stejar Alb

5
ANI
GARANȚIE



TOLEDO Plină, Stejar 4



TOLEDO
model 1



TOLEDO
model 2



TOLEDO
model 3



TOLEDO
model 4



TOLEDO
model 5



TOLEDO
plină



SEVILLA
plină



SEVILLA
cu geam

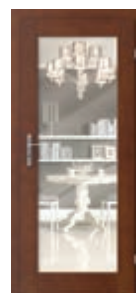

SEVILLA
cu oglindă

RECOMANDARE!

Oglinda reprezintă o soluție ideală pentru apartamentele mici deoarece creează senzația de mărire a încăperii și de spațiu luminos.



panou
lateral
model C



panou
lateral
model D



panou
lateral
model E



panou
lateral
model F



panou
lateral
model G



panou
lateral
model H



panou
lateral
model I



panou
lateral
model J



CULORI DISPONIBILE

Furnir Natural Standard ★★★★★

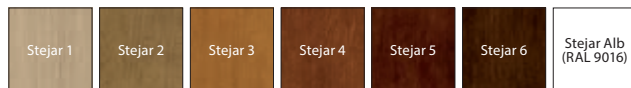

Furnir Natural Satin ★★★★★

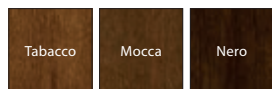

K Alegeți-vă culoarea preferată prin intermediul comenzilor non-standard. Detalii despre comenzi non-standard, *vezi pag. 213.*

INFORMAȚII TEHNICE

CONSTRUCȚIA CANATULUI

Canatul este din lemn de înaltă calitate, foaie de furnir și placă aglomerată. Atât canatul cât și rama sunt acoperite cu furnir natural. Datorită tehnologiei aplicate, această ușă se caracterizează prin rezistență sporită la deformare. Profilul ramei este de 20°. Canatul este finisat cu lac mat. Ușile Sevilla sunt disponibile și în varianta cu oglindă pe una sau pe ambele fețe. În versiunea de ușă cu oglindă pe o parte, cealaltă parte este prevăzută cu panou.

ACCESORII INCLUSE ÎN PREȚUL CANATULUI

- Broască (argintiu sau auriu lucios): pentru cheie standard, buton cu blocare pentru uși de baie sau pregătire pentru cilindru
- Modelele sticlei „chinchila” sau mată securizată
- Garnitură de fixare a ramei geamului
- Mâner rotund pentru uși glisante
- Pregătire pentru scurtare, maxim 60 mm¹

TOCUL

Tocuri recomandate pentru uși cu falț:

- Toc de ușă Porta SYSTEM *pag 158*
- Tocul de ușă MINIMAX *pag 156*

Tocuri recomandate pentru uși fără falț:

- Toc Porta SYSTEM ELEGANCE *pag 160*
- Toc Level *pag 162*

REMARCĂ

- Acord Tehnic AT016-02/325-2013, CTPC București.
- Canatul nu include balamale.
- Canaturile sunt disponibile și în varianta grunduită nelăcuite, la un preț mai mic.
- Panouri de ventilație 1 rând-finisate cu auriu sau argintiu.
- Posibilitatea de a alege dimensiunea canaturilor pentru ușile duble. Pentru uși duble fără falț trebuie comandat canatul activ și cel pasiv.
- În cazul modelelor Sevilla cu oglindă pe o parte, cealaltă parte va fi dotată cu panou.
- Panourile laterale trebuie comandate în versiunea cu profilul ramei de 20°.
- Broasca magnetică nu este disponibilă pentru ușile duble
- Canatul este prevăzut cu frezaj pentru 2 balamale (3 pentru dimensiunile „90”, „100”).

3 balamale disponibile pentru ușile cu falț, fără cost adițional (opțional).

- 1 Canat cu canelură pentru ventilație - scurtare cu până la 40 mm.

COSTURI SUPLIMENTARE

- dimensiunea „100”
- panou, canelură pentru ventilație
- **K** căptușeală de închidere în cazul ușilor duble
- broască specială și mănere laterale (pentru uși glisante)
- broască magnetică
- mâner cu șild (pag. 184)
- furnir natural satin – toate modelele
- finisaj Stejar Alb (RAL 9016) – ușă
- finisaj Stejar Alb (RAL 9016) – panou
- oglindă pe o parte
- oglindă pe ambele părți

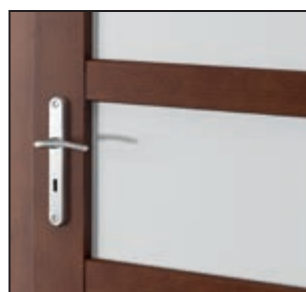

profil minimalist 20°



profil minimalist 20°



miezul: construcție stratificată



Nova NATURA



Nova NATURA 3.2, Stejar Alb, modul RETRO



Colecție în stil
UNIVERSAL

5
ANI
GARANȚIE



Nova NATURA 6.1, Nuc Clasic



model 1.1



model 1.2



model 2.1



model 2.2



model 2.2
cu oglindă



model 3.1



model 3.2



model 6.1



model 6.2



model 6.3



model 7.1



model 7.2



model 7.3



OGLINDĂ



60 - 100



90 - 200



CULORI DISPONIBILE

Furnir Natural Select ★★★★★☆

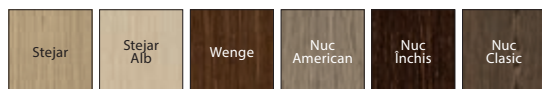

Furnir Natural Villadora ★★★★★☆

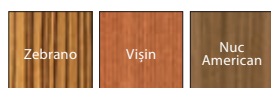
**EDIȚIE LIMITATĂ**

INFORMAȚII TEHNICE

CONSTRUCȚIA CANATULUI

Rama canatului este din lemn de rășinoase înleiat. Miezul canatului este fagure de stabilizare sau placă din PAL perforat consolidată în interior cu ramă din placaj (cost suplimentar). Rama interioară a canatului este acoperită pe ambele părți cu placă din furnir natural de calitate superioară. Canatul este finisat cu lac mat. Ușile sunt disponibile și în varianta cu oglindă pe una sau pe ambele fețe. În versiunea de ușă cu oglindă pe o parte, cealaltă parte este prevăzută cu panou.

ACCESORII INCLUSE ÎN PREȚUL CANATULUI

- Broască (argintiu sau auriu lucios): pentru cheie standard, buton cu blocare pentru uși de baie sau pregătire pentru cilindru
- Sticlă ranforsată: „mată”, „valuri” sau „pătrățele”
- Pregătire pentru scurtare maxim 60 mm
- Mâner rotund pentru uși glisante

TOCUL

Tocuri recomandate pentru uși cu falț:

- Toc de ușă Porta SYSTEM pag 158
- Tocul de ușă MINIMAX pag 156

Tocuri recomandate pentru uși fără falț:

- Toc Porta SYSTEM ELEGANCE pag 160
- Toc Level pag 162

REMARCĂ

- Agreement Tehnic AT016-02/325-2013, CTPC București.
- Canatul nu include balamale.
- Panouri de ventilație 1 rând-finisate cu auriu sau argintiu sau 2 rânduri (doar pentru grupa 1).
- Posibilitatea de a alege dimensiunea canaturilor pentru ușile duble. Canatul pasiv (panou lateral) este disponibil cu dimensiunile 30", 40", 50" numai în varianta de ușă plină. Pentru uși duble fără falț trebuie comandat canatul activ și cel pasiv.
- Broasca magnetică nu este disponibilă pentru ușile duble
- Canatul este prevăzut cu frezaj pentru 3 balamale (pentru uși în varianta cu falț).

COSTURI SUPLIMENTARE (OPȚIONAL)

- dimensiunea „100”
- grilă de ventilație sau panou cu decupaj pentru ventilație
- geam rotund cu rama din inox (model 1.1, 6.1, 7.1)
- broască specială și mâner laterale (pentru uși glisante)
- mâner cu șild (pag. 184)
- oglindă pe o parte
- oglindă pe ambele părți
- broască magnetică
- structură PAL perforat



striații verticale și orizontale
– grupa 1,2,3



striații verticale
– grupa 6



striații orizontale
– grupa 7



panou elegant



miezul: fagure
de stabilizare



miezul: PAL perforat



Nova NATURA



Colecție în stil
UNIVERSAL

Nova NATURA 5.5, Stejar Alb

5
ANI
GARANȚIE



Nova NATURA 5.5, Stejar Clasic



model 4.1



model 4.2



model 4.3



model 4.4



model 5.1



model 5.2



model 5.3



model 5.4



model 5.5



CULORI DISPONIBILE

Furnir Natural Select ★★★★★☆

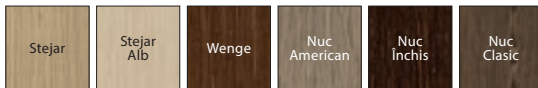

INFORMAȚII TEHNICE

CONSTRUCȚIA CANATULUI

Rama canatului este din lemn de rășinoase înleiat. Miezul canatului este fagure de stabilizare sau placă din PAL perforat consolidată în interior cu ramă din placaj (cost suplimentar). Rama interioară a canatului este acoperită pe ambele părți cu placă din furnir natural de calitate superioară. Canatul este finisat cu lac mat.

ACCESORII INCLUSE ÎN PREȚUL CANATULUI

- Broască (argintiu sau auriu lucios): pentru cheie standard, buton cu blocare pentru uși de baie sau pregătire pentru cilindru
- Sticlă ranforsată: „mată”, „pătrățele”
- Pregătire pentru scurtare maxim 60 mm
- Mâner rotund pentru uși glisante

TOCUL

Tocuri recomandate pentru uși cu falț:

- Toc de ușă Porta SYSTEM pag 158
- Tocul de ușă MINIMAX pag 156

Tocuri recomandate pentru uși fără falț:

- Toc Porta SYSTEM ELEGANCE pag 160
- Toc Level pag 162

REMARCĂ

- Agreement Tehnic AT016-02/325-2013, CTPC București.
- Canatul nu include balamale.
- Panouri de ventilație 1 rând-finisate cu auriu sau argintiu.
- Posibilitatea de a alege dimensiunea canaturilor pentru ușile duble. Canatul pasiv (panou lateral) este disponibil cu dimensiunile 30 „40” și „50” numai în varianta de ușă plină. Pentru ușile duble fără falț trebuie comandat canatul activ și cel pasiv.
- Broasca magnetică nu este disponibilă pentru ușile duble.
- Canatul este prevăzut cu frezaj pentru 3 balamale (pentru uși în varianta cu falț).

COSTURI SUPLIMENTARE (OPȚIONAL)

- dimensiunea „100”
- grilă de ventilație sau panou cu decupaj pentru ventilație
- broască specială și mânere laterale (pentru uși glisante)
- broască magnetică
- mâner cu șild (pag. 184)
- structură PAL perforat



panou elegant



miezul: fagure de stabilizare



miezul: PAL perforat



Natura FAVORITE



Natura FAVORITE A.4, Stejar Alb



Colecție în stil
UNIVERSAL

5
ANI
GARANȚIE

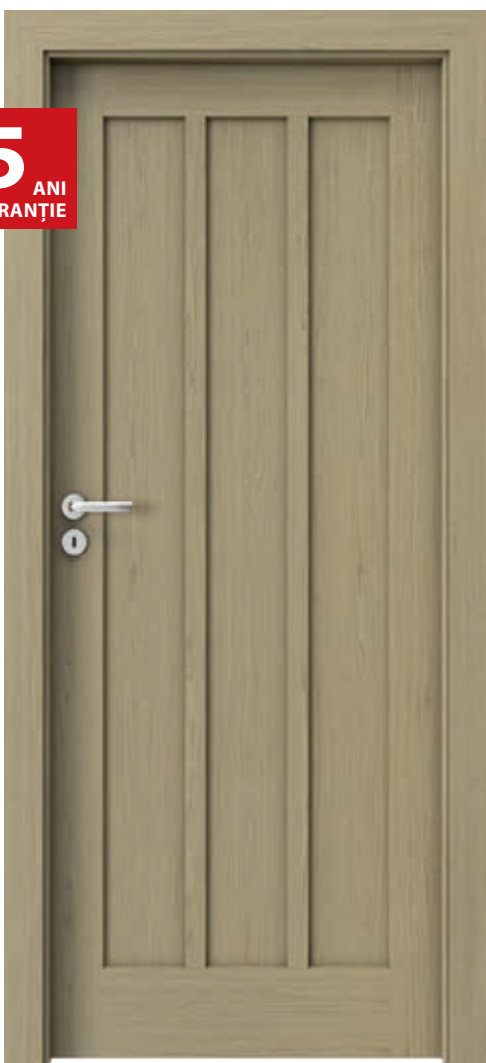

Natura FAVORITE A.0 Stejar



model A.0



model A.1



model A.2



model A.3



model A.4

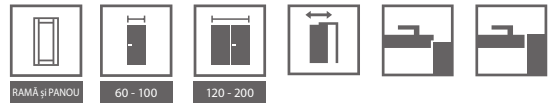

CULORI DISPONIBILE

Furnir Natural Select ★★★★★

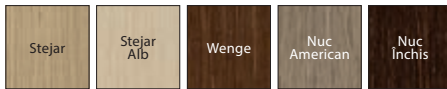

INFORMAȚII TEHNICE

CONSTRUCȚIA CANATULUI

Construcția tip panou cu ramă. Atât ramele, cât și panourile sunt executate din MDF. Profilul ramelor este de 20°. Canatul este acoperit cu furnir natural și finisat cu lac mat.

ACCESORII INCLUSE ÎN PREȚUL CANATULUI

- Broască cu cheie simplă, cu blocare pentru uși de baie sau pregătire pentru cilindru
- Geam mat
- Mâner rotund pentru uși glisante
- Pregătire pentru scurtare maxim 60 mm

TOCUL

Tocuri recomandate pentru uși cu falț:

- Toc de ușă Porta SYSTEM pag 158
- Tocul de ușă MINIMAX pag 156

Tocuri recomandate pentru uși fără falț:

- Toc Porta SYSTEM ELEGANCE pag 160
- Toc Level pag 162

REMARCĂ

- Agrement Tehnic AT016-02/325-2013, CTPC București.
- Posibilitatea de a alege dimensiunea canaturilor pentru ușile duble.
- Canatul nu include balamale.
- Broasca magnetică nu este disponibilă pentru ușile duble.
- Canatul este prevăzut cu frezaj pentru 3 balamale (pentru uși cu falț)

COSTURI SUPPLEMENTARE (OPȚIONAL)

- dimensiunea „100”
- panou de ventilație sau panou cu decupaj pentru ventilație
- broască specială și mâner laterale (pentru uși glisante)
- broască magnetică
- mâner cu șild



Vezi filmul de prezentare al colecției, în limba poloneză:
www.porta.com.pl/dm/naturafavorite.wmv

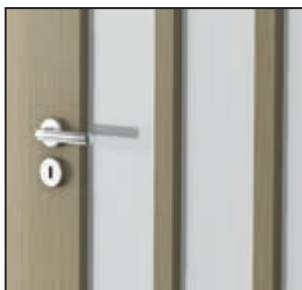

profil 20° cu geam

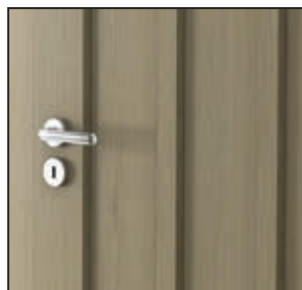

profil 20° cu panou



miez: lemn stratificat



Natura LINE



Natura LINE E.2, Wenge



Colecție în stil
MODERN

5
ANI
GARANȚIE



Natura LINE E.2, Nuc American



model A.1



model A.3



model B.1



model C.2

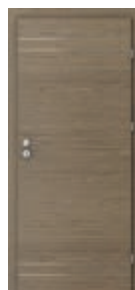

model D.2



model E.2



CULORI DISPONIBILE

Furnir Natural Select ★★★★★

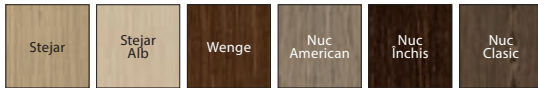

INFORMAȚII TEHNICE

CONSTRUCȚIA CANATULUI

Rama canaturilor este executată din lemn de conifer stratificat. Miezul canatului este fagure de stabilizare sau placă din PAL perforat consolidată în interior cu ramă din placaj (cost suplimentar). Rama interioară a canatului este acoperită pe ambele părți cu placă din furnir natural de calitate superioară. Foile de ușă prezintă inserții din aluminiu de 6 mm. Canatul este finisat cu lac mat.

ACCESORII INCLUSE ÎN PREȚUL CANATULUI

- Broască (argintiu sau auriu lucios): cu cheie simplă, cu blocare pentru uși sau pregătire pentru cilindru
- Pregătire pentru scurtare maxim 60 mm
- Mâner rotund pentru uși glisante

TOCUL

Tocuri recomandate pentru uși cu falț:

- Toc de ușă Porta SYSTEM pag 158
- Tocul de ușă MINIMAX pag 156

Tocuri recomandate pentru uși fără falț:

- Toc Porta SYSTEM ELEGANCE pag 160
- Toc Level pag 162

REMARCĂ

- Acord Tehnic AT016-02/325-2013, CTPC București.
- Canatul nu include balamale.
- Panouri de ventilație 1 sau 2 rânduri – finisate cu auriu sau argintiu – nu sunt disponibile pentru modelul D.2.
- Posibilitatea de a alege dimensiunea canaturilor pentru ușile duble. Pentru ușile duble fără falț trebuie comandat canatul activ și cel pasiv.
- Broasca magnetică nu este disponibilă pentru ușile duble.
- Canatul este prevăzut cu frezaj pentru 3 balamale (pentru uși în varianta cu falț).

COSTURI SUPLIMENTARE

- dimensiunea „100”
- panou de ventilație sau panou cu decupaj pentru ventilație
- broască specială și mănere laterale (pentru uși glisante)
- mâner cu șild (pag. 184)
- broască magnetică
- placă PAL perforat



inserții culoare argintie

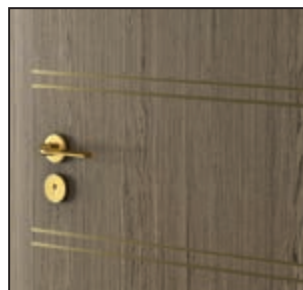

inserții culoare aurie



miezul: fagure de stabilizare



miezul: PAL perforat

Natura SPACE

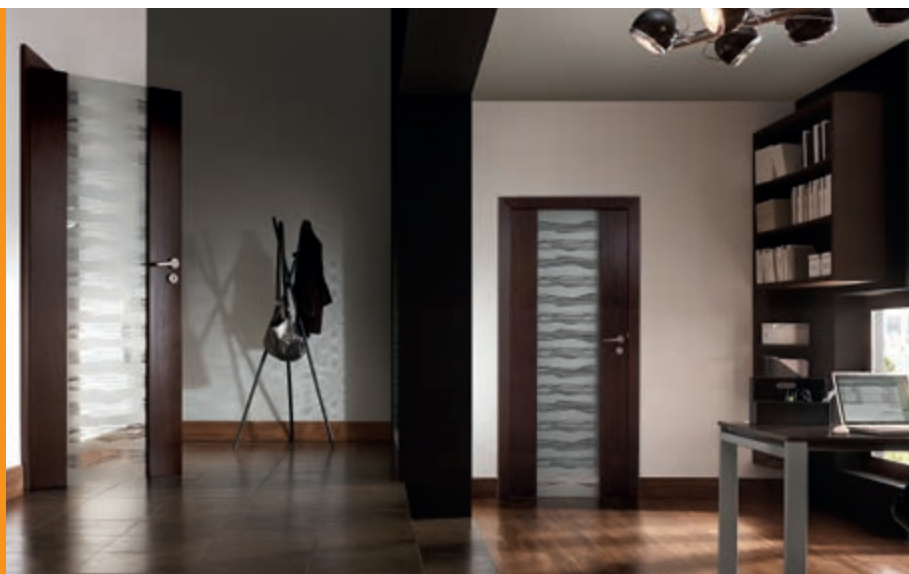

Colecție în stil
MODERN

Natura SPACE, sticlă „zebra” transparentă, Nuc Închis

5
ANI
GARANȚIE

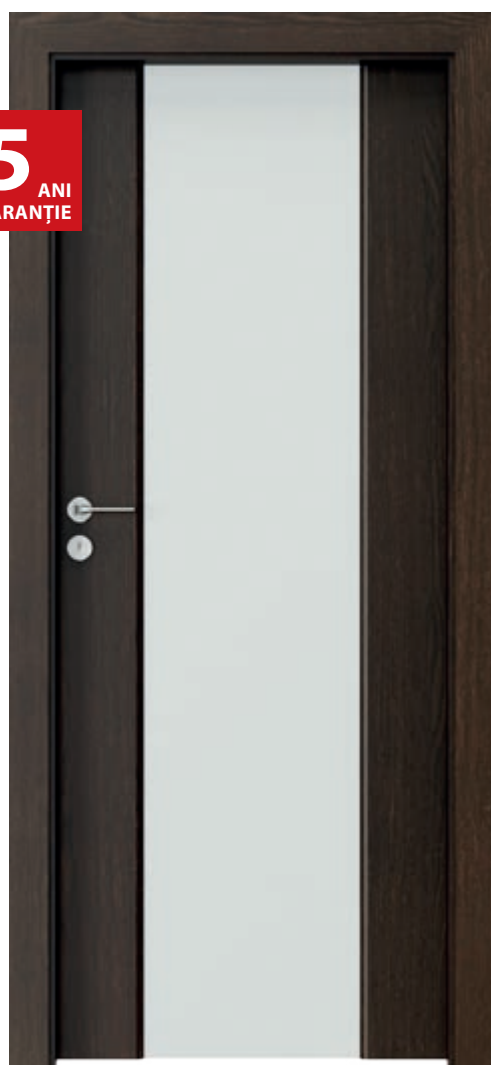

Natura SPACE, sticlă mată, Nuc Închis



Sticlă mată

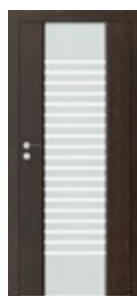

Sticlă model
„scăriță”



Sticlă „pătrățele”



Sticlă „valuri”



Sticlă „Grecia”



sticlă „șah” albă
transparentă



sticlă „șah”
albă mată



sticlă
„zebra” albă
transparentă



sticlă
„zebra”
albă mată



CULORI DISPONIBILE

Furnir Natural Select ★★★★★☆

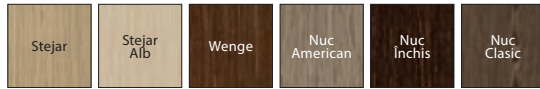

INFORMAȚII TEHNICE

CONSTRUCȚIA CANATULUI

Rama canatului are în structură elemente verticale din lemn de rășinoase de calitate superioară, placaj și plăci de PAL, unite prin sticlă mată securizată, sticlă securizată model „șah” sau „zebra” cu grosimea de 8 mm. Canatul este finisat cu lac mat.

ACCESORII INCLUSE ÎN PREȚUL CANATULUI

- Broască (argintiu sau auriu lucios): pentru cheie standard, buton cu blocare pentru uși de baie sau pregătire pentru cilindru
- Geam mat securizat
- Geam securizat model „șah” sau „zebra”, transparent sau mat (alb sau maro)
- Mâner rotund pentru uși glisante

TOCUL

Tocuri recomandate pentru uși cu falț:

- Toc de ușă Porta SYSTEM pag 158
- Tocul de ușă MINIMAX pag 156

Tocuri recomandate pentru uși fără falț:

- Toc Porta SYSTEM ELEGANCE pag 160
- Toc Level pag 162

REMARCĂ

- Agreement Tehnic AT016-02/325-2013, CTPC București.
- Canatul nu include balamale.
- Posibilitatea de a alege dimensiunea canaturilor pentru ușile duble. Pentru uși duble fără falț trebuie comandat canatul activ și cel pasiv.
- Broasca magnetică nu este disponibilă pentru ușile duble.
- Canatul este prevăzut cu frezaj pentru 3 balamale (pentru uși în varianta cu falț).

1 Lățimea variază în funcție de dimensiunea canatului.

COSTURI SUPLIMENTARE

- dimensiunea „100”
- mâner cu șild (pag. 184)
- broască magnetică

POSSIBILITĂȚI FINISARE:



profil rotund
model 1

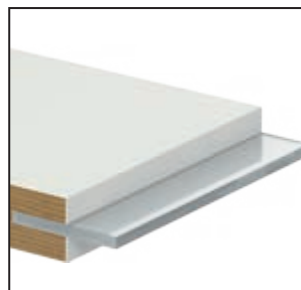

profil dreptunghiular
model 2



miezul: PAL plin ranforsat
cu elemente din placaj



Natura TREND B.3, Wenge



Colecție în stil
UNIVERSAL

5
ANI
GARANȚIE



Natura TREND B.0, Wenge



model A.0



model A.1



model A.2



model A.3



model A.4



model B.0



model B.1



model B.2



model B.3

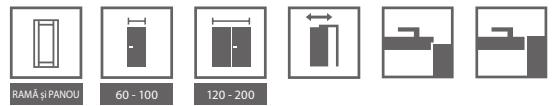

CULORI DISPONIBILE

Furnir Natural Select ★★★★★☆

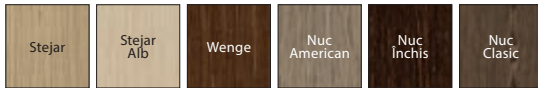

INFORMAȚII TEHNICE

CONSTRUCȚIA CANATULUI

Rama canaturilor este executată din lemn de conifer stratificat. Rama și miezul canatului sunt acoperite pe ambele părți cu placă acoperită cu furnir natural de calitate superioară. În funcție de structură, canaturile pot fi prevăzute cu inserții metalice, plăci în relief (model Laguna, Zebra, Ratan) sau/și elemente din sticlă ranforsată. Canatul este finisat cu lac mat.

ACCESORII INCLUSE ÎN PREȚUL CANATULUI

- Broască (argintiu sau auriu lucios): pentru cheie standard, buton cu blocare pentru uși de baie sau pregătire pentru cilindru
- Sticlă mată securizată, sticlă transparentă model „șah” sau „zebra” (albă sau maro)
- Pregătire pentru scurtare maxim 60 mm
- Mâner rotund pentru uși glisante.

TOCUL

Tocuri recomandate pentru uși cu falț:

- Toc de ușă Porta SYSTEM pag 158
- Tocul de ușă MINIMAX pag 156

Tocuri recomandate pentru uși fără falț:

- Toc Porta SYSTEM ELEGANCE pag 160
- Toc Level pag 162

REMARCĂ

- Agreement Tehnic AT016-02/325-2013, CTPC București.
- Canatul nu include balamale.
- Panouri de ventilație 1 rând-finisate cu auriu sau argintiu.
- Posibilitatea de a alege dimensiunea canaturilor pentru ușile duble. Pentru uși duble fără falț trebuie comandat canatul activ și cel pasiv.
- Broască magnetică nu este disponibilă pentru ușile duble.
- Canatul este prevăzut cu frezaj pentru 3 balamale (pentru uși în varianta cu falț).

COSTURI SUPLIMENTARE

- dimensiunea „100”
- sticlă mată model „șah” sau „zebra” (albă sau maro)
- panou de ventilație sau panou cu decupaj pentru ventilație
- broască specială și mâner lateral (pentru uși glisante)
- broască magnetică
- mâner cu șild



panou



relief Laguna



relief Ratan



relief Zebra



miez: lemn stratificat



Natura CONCEPT



Colecție în stil
MODERN

Natura CONCEPT K.3, Stejar Alb

5
ANI
GARANȚIE



Natura CONCEPT C.6, Stejar



model A.0



model A.3



model A.9



model B.0



model B.1



model C.0



model C.2



model C.3



model C.4



model C.6



model K.0



model K.1



model K.2



model K.3

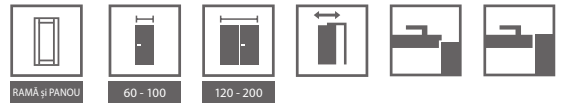

CULORI DISPONIBILE

Furnir Natural Select ★★★★★☆

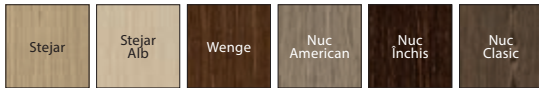

Furnir Natural Villadora ★★★★★☆



EDIȚIE LIMITĂ

INFORMAȚII TEHNICE

CONSTRUCȚIA CANATULUI

Rama canaturilor este executată din lemn stratificat de înaltă calitate. Datorită tehnologiei aplicate, această ușă se caracterizează prin rezistență sporită la deformare. În funcție de structură, canaturile pot fi prevăzute cu construcție interioară acoperită cu furnir natural sau plăci în relief (model Laguna, Ratan și Zebra). În varianta cu geam sticla este securizată. Canatul este finisat cu lac mat.

ACCESORII INCLUSE ÎN PREȚUL CANATULUI

- Broască (argintiu sau auriu lucios): pentru cheie standard, buton cu blocare pentru uși de baie sau pregătire pentru cilindru
- Geam mat securizat, geam transparent model „șah” (alb sau maro)¹
- Pregătire pentru scurtare maxim 60 mm
- Mâner rotund pentru uși glisante.

TOCUL

Tocuri recomandate pentru uși cu falț:

- Toc de ușă Porta SYSTEM pag 158
- Tocul de ușă MINIMAX pag 156

Tocuri recomandate pentru uși fără falț:

- Toc Porta SYSTEM ELEGANCE pag 160
- Toc Level pag 162

REMARCĂ

- Agreement Tehnic AT016-02/325-2013, CTPC București.
- Canatul nu include balamale.
- Panouri de ventilație 1 rând-finisate cu auriu sau argintiu.
- Posibilitatea de a alege dimensiunea canaturilor pentru ușile duble. Pentru uși duble fără falț trebuie comandat canatul activ și cel pasiv.
- Broască magnetică nu este disponibilă pentru ușile duble.
- Canatul este prevăzut cu frezaj pentru 3 balamale (pentru uși în varianta cu falț)

¹ Geamurile sunt disponibile pentru modelele din grupa C și K.

COSTURI SUPLIMENTARE

- dimensiunea „100”
- sticla mată model „șah” (albă sau maro) pentru modelele din grupa C și K
- panou de ventilație sau panou cu decupaj pentru ventilație
- broască specială și mâner laterale (pentru uși glisante)
- broască magnetică
- mâner cu șild



panou



relief Laguna



relief Ratan



relief Zebra



miez: lemn stratificat



Natura CONCEPT



Natura CONCEPT G.1, Nuc Clasic



Colecție în stil
MODERN

5
ANI
GARANȚIE



Natura CONCEPT F.1, Nuc Închis



model D.0



model D.1



model E.0



model E.1

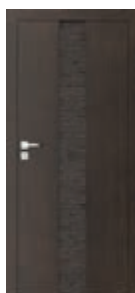

model F.0



model F.1



model G.0



model G.1

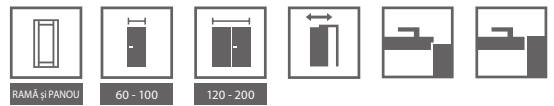

CULORI DISPONIBILE

Furnir Natural Select ★★★★★☆



Furnir Natural Villadora ★★★★★☆



EDIȚIE LIMITĂ

INFORMAȚII TEHNICE

CONSTRUCȚIA CANATULUI

Rama canaturilor este executată din lemn stratificat de înaltă calitate. Datorită tehnologiei aplicate, această ușă se caracterizează prin rezistență sporită la deformare. În funcție de structură, canaturile pot fi prevăzute cu construcție interioară acoperită cu furnir natural sau plăci în relief (model Laguna și Ratan). În varianta cu geam sticla este securizată. Canatul este finisat cu lac mat.

ACCESORII INCLUSE ÎN PREȚUL CANATULUI

- Broască (argintiu sau auriu lucios): pentru cheie standard, buton cu blocare pentru uși de baie sau pregătire pentru cilindru
- Geam mat securizat
- Pregătire pentru scurtare, maxim 60 mm (se aplică exclusiv modelelor D.0, E.0, F.0)
- Mâner rotund pentru uși glisante.

TOCUL

Tocuri recomandate pentru uși cu falț:

- Toc de ușă Porta SYSTEM pag 158
- Tocul de ușă MINIMAX pag 156

Tocuri recomandate pentru uși fără falț:

- Toc Porta SYSTEM ELEGANCE pag 160
- Toc Level pag 162

REMARCĂ

- Agreement Tehnic AT016-02/325-2013, CTPC București.
- Canatul nu include balamale. Panouri de ventilație 1 rând-finisate cu auriu sau argintiu
- Decupajul pentru ventilație este disponibil numai pentru modelele D.0, E.0, F.0.
- Posibilitatea de a alege dimensiunea canaturilor pentru ușile duble. Pentru uși duble fără falț trebuie comandat canatul activ și cel pasiv.
- Broasca magnetică nu este disponibilă pentru ușile duble
- Canatul este prevăzut cu frezaj pentru 3 balamale (pentru uși în varianta cu falț).

COSTURI SUPLIMENTARE

- dimensiunea „100”
- panou de ventilație sau panou cu decupaj pentru ventilație
- broască specială și mânere laterale (pentru uși glisante)
- broască magnetică
- mâner cu șild



relief Laguna

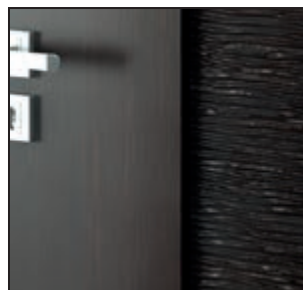

relief Ratan



miez: lemn stratificat



Natura IMPRESS



Colecție în stil
MODERN

Natura IMPRESS 7, 4 Wenge

5
ANI
GARANȚIE



Natura IMPRESS 4, Wenge



model 1

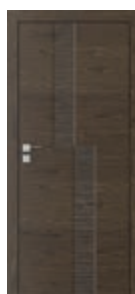

model 2



model 3



model 4



model 5

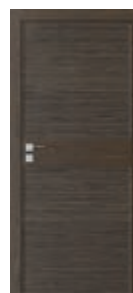

model 6



model 7



model 8



model 9



CULORI DISPONIBILE

Furnir Natural Select ★★★★★☆

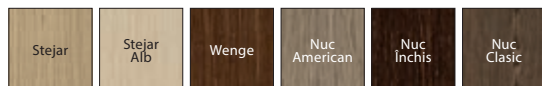

Furnir Natural Villadora ★★★★★☆



EDIȚIE LIMITATĂ

INFORMAȚII TEHNICE

CONSTRUCȚIA CANATULUI

Rama canaturilor este executată din lemn de rășinoase stratificat. Miezul canatului este fagure de stabilizare pentru modelele 1-6 și placă din PAL perforat consolidată în interior cu ramă din placaj (fără cost suplimentar), pentru modelele 7-9. Rama și miezul canatului sunt acoperite pe ambele părți cu placă acoperită cu furnir natural de calitate superioară. Canaturile sunt prevăzute cu plăci în relief și finisate cu lac mat.

ACCESORII INCLUSE ÎN PREȚUL CANATULUI

- Broască (argintiu sau auriu lucios): pentru cheie standard, buton cu blocare pentru uși de baie sau pregătire pentru cilindru
- Pregătire pentru scurtare maxim 60 mm

TOCUL

Tocuri recomandate pentru uși fără falț:

- Toc Porta SYSTEM ELEGANCE pag 160
- Toc Level pag 162

REMARCĂ

- Agrement Tehnic AT016-02/325-2013, CTPC București.
- Panouri de ventilație 1 rând-finisate cu auriu sau argintiu.
- Posibilitatea de a alege dimensiunea canaturilor pentru ușile duble. Pentru uși duble fără falț trebuie comandat canatul activ și cel pasiv.
- Broasca magnetică nu este disponibilă pentru ușile duble.
- Canatul este prevăzut cu frezaj pentru 2 balamale.

COSTURI SUPPLEMENTARE

- dimensiunea „100”
- panou de ventilație sau panou cu decupaj pentru ventilație (excepție modelele cu sticlă)
- broască magnetică
- mâner cu șild (pag. 184)
- PAL perforat (modelele 1-6)

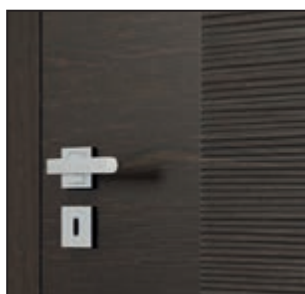

relief Ratan

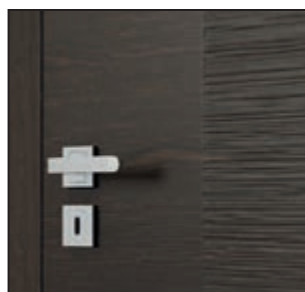

relief Laguna

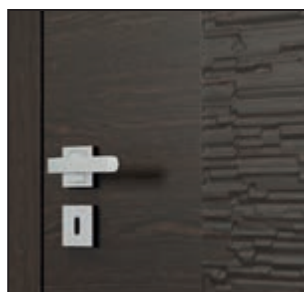

relief Zebra



miezul: fagure de stabilizare



miezul: PAL perforat



03

VILLADORA



Villadora RETRO
Villadora MODERN

Furnirul natural și culorile lui calde
emană frumusețe și aduc un
strop de modernism și eleganță
oricărui interior.





Villadora RETRO



Colecție în stil
CLASIC

Villadora RESIDENCE 0, Modul RETRO, Alb Venetian

5
ANI
GARANȚIE



Villadora RETRO Residence 0, Alb Doric



Empire 0



Empire 1



Palace 0



Palace 1



Palace 4



Capital 0



Capital 1



Residence 0



Residence 2



Residence 3



Delarte 0



Delarte 1



Delarte 2



Delarte 3

CULORI DISPONIBILE

Furnir Natural Retro ★★★★★



INFORMAȚII TEHNICE

CONSTRUCȚIA CANATULUI

Construcția tip panou cu ramă. Rama este executată din lemn de rășinoase încleiat, de înaltă calitate. Canatul este finisat cu furnir natural din stejar și sticlă mată ranforsată. Ramele decorative sunt executate din lemn masiv de stejar.

ACCESORII INCLUSE ÎN PREȚUL CANATULUI

- Broască lucioasă în nuanța aurie sau argintie, cu cheie simplă, cu blocare pentru uși de baie sau pregătire pentru cilindru
- Sticlă mată model A*, model B*
- Pregătire pentru scurtare maxim 60 mm

TOCUL

Toc recomandat:

- Toc VILLADORA Retro pag 168

REMARCĂ

- Agrement Tehnic AT016-02/325-2013, CTPC București.
- Posibilitatea de a alege dimensiunea canaturilor pentru ușile duble.
- Pregătire pentru trei balamale. Canatul nu este echipat cu balamale.
- Broasca magnetică nu este disponibilă pentru ușile duble.
- * Disponibile pentru următoarele modele: Empire, Capital, Delarte.

COSTURI SUPLIMENTARE (OPȚIONAL)

- Panouri de ventilație (1 rând)
- Decupaj pentru ventilație fără cost suplimentar
- Broască magnetică
- Mâner cu șild



Ramă de-a lungul panoului



Panou decorativ de sticlă Villadora A



Panou decorativ de sticlă Villadora B



miez: lemn stratificat



Villadora MODERN



Villadora MODERN, ETHNO, Wenge



Colecție în stil MODERN

5
ANI
GARANȚIE



Villadora MODERN, Space 01 cu toc cu traversă înălțată, Stejar

striații orizontale:



Sand



Sand S01



Sand S02



Sand S03

Striații verticale:



Space



Space S01



Space S02



Space S03



Line



Ethno

Vezi detalii: www.porta.com.pl/dm/villadora.pdf

CULORI DISPONIBILE

Furnir Natural Select ★★★★★☆

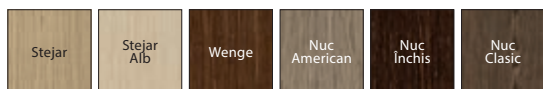

Furnir Natural Villadora ★★★★★☆

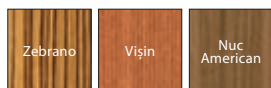

EDIȚIE LIMITĂ



Pentru comenzi non-standard contactați Departamentul Contract, vezi pag. 213.

INFORMAȚII TEHNICE

CONSTRUCȚIA CANATULUI

Rama canatului este executată din lemn de înaltă calitate, cu miez din PAL perforat acoperit cu plăci din materiale lemnoase. Canatul este finisat cu furnir natural select în varianta modificată.

ACCESORII INCLUSE ÎN PREȚUL CANATULUI

- Broască lucioasă în nuanța aurie sau argintie, cu cheie simplă, cu blocare pentru uși de baie sau pregătire pentru cilindru
- Încuietoare standard sau magnetică
- Sticlă opacă, incoloră

TOCUL

Toc recomandat:

- Toc VILLADORA Modern. Pag 170

REMARCĂ

- Agreement Tehnic AT016-02/325-2013, CTPC București.
- Posibilitatea de a alege dimensiunea canaturilor pentru ușile duble
- Pregătire pentru trei balamale. Canatul nu este echipat cu balamale. Broasca magnetică nu este disponibilă pentru ușile duble.

COSTURI SUPLIMENTARE (OPȚIONAL)

- panouri de ventilație (1 rând)
- decupaj pentru ventilație 12 mm (opțional)
- încuietoare magnetică (opțiune)
- mână cu șild

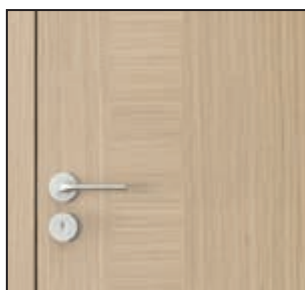

striații în modelul Line



striații în modelul Ethno

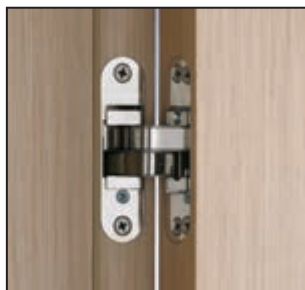

balama ascunsă 3D



încuietoare magnetică



miezul: PAL perforat



SISTEME DE GLISARE
CANATURI PLIABILE
CANATURI GLISANTE

Porta ALFA, BETA
OMEGA

Sisteme de glisare PORTA, ALU
Sisteme de glisare COMPACT, METAL

Uși pliabile



Atunci când spațiul contează

Canaturile pliabile reprezintă un concept structural perfect pentru spațiile limitate. Sistemul de pliere permite reducerea la minim a spațiului necesar bunei funcționări a ușilor. Acestea pot fi utilizate atât în cazul diverselor tipuri de garderobe cât și în toate situațiile în care apar probleme de acces datorită spațiului limitat.

ALFA, BETA, Stejar Alb

ALFA

Canaturi cu falț.

Un set complet include::

- sistem pe perete - cost suplimentar
- canat format din două elemente
- toc Porta System (modificat)

BETA

Canaturi fără falț.

Un set complet include:

- sistem pe perete (inclus în prețul tocului)
- canat format din două elemente
- toc Porta System (modificat)

5
ANI
GARANȚIE



Modul de deschidere
a ușii ALFA



Vezi filmul de prezentare al colecției,
în limba poloneză:
www.porta.com.pl/dm/alfabeta.wmv

5
ANI
GARANȚIE

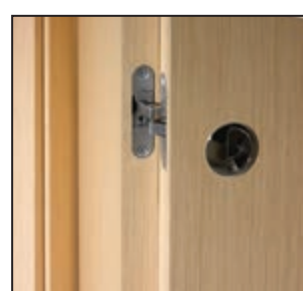

Modul de deschidere
a ușii BETA



Vezi filmul de prezentare al colecției,
în limba poloneză:
www.porta.com.pl/dm/alfabeta.wmv



CULORI DISPONIBILE

Vopsea Ecologică ★★★★★☆



Folie Portadecor ★★★★★☆



* până la epuizarea stocurilor

Folie Portasynchro 3D ★★★★★☆



Folie Portaperfect 3D ★★★★★☆



Folie Portadur ★★★★★☆

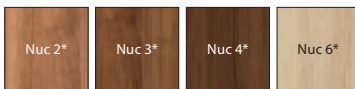

* striaiții orizontale și verticale în limita stocului disponibil

Finisaj PVC ★★★★★☆



* până la epuizarea stocurilor

Laminat CPL 0,2 ★★★★★☆



Furnir Natural Standard ★★★★★☆

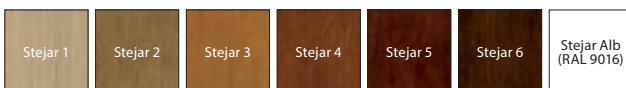

Furnir Natural Satin ★★★★★☆

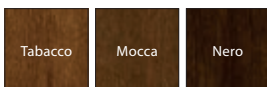

Furnir Natural Select ★★★★★☆



INFORMAȚII TEHNICE

CONSTRUCȚIA CANATULUI

Rama canatului este lemn de rășinoase incleiat. Miezul canatului este din fagure de stabilizare sau placă din PAL perforat consolidată în interior cu o ramă din placă (cost suplimentar).

ALFA – canaturile formate din 2 elemente, cu broască normală pe canat și contraplacă standard pe toc.

BETA – canaturile fără broască, formate din 2 elemente, pliarea realizându-se simetric. În cazul furniturii natural ușile sunt finisate cu un lac mat

ACCESORII INCLUSE ÎN PREȚUL CANATULUI

- Sistem de perete
- Garnitură
- Trei balamale ascunse argintii
- Broască: cheie standard, cu blocare pentru uși de baie sau cu pregătire pentru cilindru (ALFA)
- Contraplacă (ALFA)
- Mâner rotund (BETA)

TOCUL

Porta SYSTEM modificat-interval de reglare B-K. *Pag 158*

Desene montaj *pag 194*

REMARCĂ

- Agreement Tehnic AT-15-7458/2012, ITB Varșovia.
- Dimensiunea "100" nu este disponibilă pentru canaturile BETA.

1 Placa din PAL perforat este standard pentru canaturile finisate cu furnir natural.

COSTURI SUPLIMENTARE

- dimensiunea „100” (numai ALFA)
- structură PAL perforat
- grilă de ventilație sau panou cu decupaj pentru ventilație
- mâner cu șild (*pag. 184*)
- sistemul de ghidare Alfa (cost suplimentar)
- sistemul de ghidare Beta este inclus în prețul canatului
- finisaj Stejar Alb (RAL 9016) – foaie de ușă



miezul: fagure de stabilizare



miezul: PAL perforat

Canaturi duble cu glisare paralelă



Garderobă modernă

Gama variată de finisaje și culori permite integrarea acestui produs în orice tip de interior precum și păstrarea unității de design prin alăturarea cu alte modele din oferta PORTA

Ușă glisantă OMEGA, Stejar Alb

OMEGA

Un set complet include:

- sistem pe perete (cost suplimentar)
- două canaturi
- toc Porta System (variante modificată a tocului tunel)

5
ANI
GARANȚIE



sistem de glisare



profil dedicat



Vezi filmul de prezentare al colecției, în limba poloneză:
www.porta.com.pl/dm/omega.wmv



CULORI DISPONIBILE

Vopsea Ecologică ★★★★★☆



Folie Portadecor ★★★★★☆

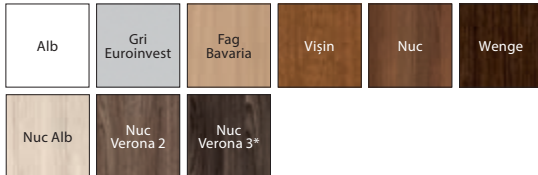

* până la epuizarea stocurilor

Folie Portasynchro 3D ★★★★★☆



Folie Portaperfect 3D ★★★★★☆



Folie Portadur ★★★★★☆



* striații orizontale și verticale în limita stocului disponibil

Finisaj PVC ★★★★★☆



* până la epuizarea stocurilor

Laminat CPL 0,2 ★★★★★☆



Furnir Natural Standard ★★★★★☆

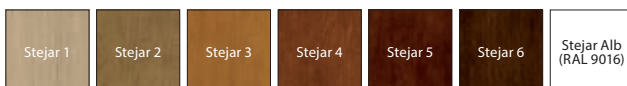

Furnir Natural Satin ★★★★★☆

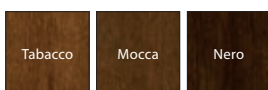

Furnir Natural Select ★★★★★☆

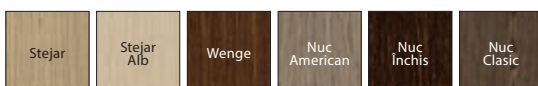

INFORMAȚII TEHNICE

CONSTRUCȚIA CANATULUI

Structură de stabilizare și plăci HDF pe ambele fețe. Grosimea canatului: 30 mm. În cazul furnirului natural ușile sunt finisate cu un lac mat.

ACCESORII INCLUSE ÎN PREȚUL CANATULUI

- Sistem de perete
- Mâner rotund

TOCUL

Toc PORTA SYSTEM în varianta tunel modificată-interval de reglare A-K. Modul de deschidere, vezi pag 158.

Desene tehnice pag 194

REMARCĂ

- Agreement Tehnic AT-15-7458/2012, ITB Varșovia.
- Pentru dimensiunile „200” și „220”, finisajul Portadur este disponibil numai cu striații verticale.

COSTURI SUPLEMENTARE

- sistem de perete (cost suplimentar)
- dimensiunea „100”, „110”
- mânere laterale metalice, longitudinale
- finisaj Stejar Alb (RAL 9016) – foaie de ușă



miezul: structură de stabilizare

Sisteme de glisare



Sistem de glisare ALU, Nuc

Soluții convenabile

Există spații în care utilizarea ușilor cu deschidere clasică este imposibilă din cauza suprafeței foarte mici sau a planului arhitectural de interior.

În această situație, vă propunem ușile glisante care au în componență tocul Porta SYSTEM (în toate nuanțele) sistemul de glisare, învelișul și grinda care mențin ușa deschisă.

PORTA

Un set complet include:

- sistem de perete
- foaie de ușă (în varianta glisantă)
- toc tunel

5
ANI
GARANȚIE



ALU

Un set complet include:

- sistem de perete
- foaie de ușă (în varianta glisantă)
- toc tunel

5
ANI
GARANȚIE





60 - 100

CULORI DISPONIBILE

Folie Portadecor ★★★★★☆



* până la epuizarea stocurilor

Folie Portasynchro 3D ★★★★★☆



Folie Portacortex ★★★★★☆



Folie Portaperfect 3D ★★★★★☆



Folie Portadur ★★★★★☆



* striatiți orizontale și verticale în limita stocului disponibil

Finisaj PVC ★★★★★☆



* până la epuizarea stocurilor

Laminat CPL 0,2 ★★★★★☆



Furnir Natural Standard ★★★★★☆

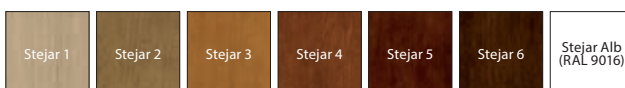

Furnir Natural Satin ★★★★★☆

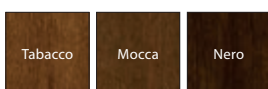

Furnir Natural Select ★★★★★☆

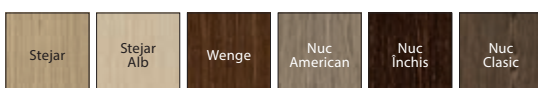

INFORMAȚII TEHNICE

IMPORTANT! Sistemele de glisare PORTA și ALU pot fi utilizate împreună cu orice foaie de ușă glisantă din oferta Porta.

CONSTRUCȚIA SISTEMULUI DE GLISARE PORTA

Sistemul este format dintr-o șină cu bară de ghidare, mască și paravan protector. Masca și paravanul protector sunt din placă aglomerată de lemn și MDF în nuanțe corespunzătoare. În cazul furnirului natural ușile sunt finisate cu un lac mat.

ACCESORII INCLUSE ÎN PREȚUL CANATULUI

- Șină cu bare de ghidare
- Locaș de închidere
- Garnitură auto-adezivă
- Sistem de perete care ghidează și stabilizează canatul de ușă în poziție verticală

DIMENSIUNILE TOCULUI

Toc Porta SYSTEM în varianta tunel pag. 158. Dimensiuni, pag. 199 Tabel 6.

REMARCĂ

- Acordare Tehnic AT-15-7458/2012, ITB Varșovia.
- Setul se poate folosi pentru orice deschidere sau orice direcție de glisare. Direcția de glisare se poate modifica prin fixarea paravanului protector pe partea stângă sau dreaptă a tocului Porta SYSTEM.

COSTURI SUPLIMENTARE

- Furnir Natural Stejar Alb (RAL 9016)

CONSTRUCȚIA SISTEMULUI DE GLISARE ALU

Sistemul oferit se compune dintr-un ghidaj și o secțiune suport pentru canatul de ușă. Ambele componente sunt din aluminiu.

ACCESORII INCLUSE ÎN PREȚUL CANATULUI

- Sistem de perete care ghidează și stabilizează canatul de ușă în poziție verticală

DIMENSIUNILE TOCULUI

Toc Porta SYSTEM în varianta tunel pag. 199, Tabel 6.

REMARCĂ

- Setul se poate folosi pentru orice deschidere sau orice direcție de glisare.
- Pentru a selecta sistemul adecvat pentru tocul tip „tunel”, selectați canaturile mai mari cu o dimensiune față de diametrul golului de trecere, ex.: pentru „70” → „80”, pentru „80” → „90”, pentru „150” → 2 x „80”, pentru „170” → 2 x „90”, etc.

Sisteme de glisare



Frumusețe ascunsă

Sistemul de glisare conceput ca o casetă încadrată în perete este soluția care garantează maximum de spațiu și eleganță încăperii dumneavoastră. Construcția invizibilă încorporată în perețele de gips-carton permite canaturilor de uși să fie montate în orice loc doriți.

Sistemul de glisare COMPACT

COMPACT

Sistemul de glisare COMPACT.

Un set complet include::

- sistem de încadrare
- foaie de ușă (în varianta glisantă)
- toc de ușă

METAL

Sistem de glisare pe perete. Sistemul Metal pentru uși glisante poate fi utilizat cu orice model de uși de interior, acolo unde utilizarea ușilor cu deschidere clasică este imposibilă din cauza suprafeței foarte mici sau a planului arhitectural de interior.

Vopsea pe bază de poliester ★★★★★☆

Alb (RAL 9016)	Gri (RAL 7047)	Crem (RAL 1001)	Maro (RAL 8028)	Antracit HPL/CPL	Antracit Structură (RAL 7024)
-------------------	-------------------	--------------------	--------------------	---------------------	-------------------------------------

5
ANI
GARANȚIE



5
ANI
GARANȚIE



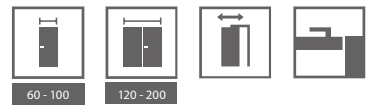

CULORI DISPONIBILE

Folie Portadecor ★★★★★☆



* până la epuizarea stocurilor

Folie Portasynchro 3D ★★★★★☆



Folie Portacortex ★★★★★☆



Folie Portaperfect 3D ★★★★★☆



Folie Portadur ★★★★★☆



* striatiți orizontale și verticale în limita stocului disponibil

Finisaj PVC ★★★★★☆



* până la epuizarea stocurilor

Laminat CPL 0,2 ★★★★★☆



Furnir Natural Standard ★★★★★☆

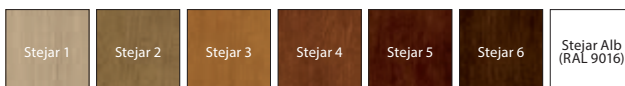

Furnir Natural Satin ★★★★★☆

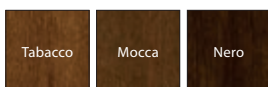

Furnir Natural Select ★★★★★☆

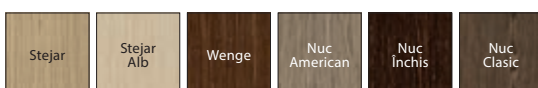

INFORMAȚII TEHNICE

ATENȚIE! Sistemele COMPACT și METAL se pot comanda pentru orice model de ușă din oferta Porta în varianta glisantă.

CONSTRUCȚIA SISTEMULUI COMPACT

Sistemul este compus dintr-o casetă care se montează integral în corpul peretelui, și un ghidaj cu roți de culisare și susținere și tocul tunel din MDF. În cazul furnirului natural ușile sunt finisate cu un lac mat.

ACCESORII INCLUSE ÎN PREȚUL CANATULUI

- Sistem de încadrare
- Șină cu bare de ghidare și sistem de perete care ghidează și stabilizează canatul de ușă
- Locaș de închidere
- Garnitură sub formă de perie

DIMENSIUNILE TOCULUI

Toc Porta SYSTEM în varianta tunel. *Pag 199 tabel 6*

REMARCĂ

- Sistemul este conceput pentru a fi montat pe un perete de gips-carton cu o grosime de 125 mm.

COSTURI SUPLIMENTARE

- sistem de sincronizare a închiderii pentru uși duble
- furnir natural Stejar Alb (RAL 9016)

CONSTRUCȚIA SISTEMULUI METAL

Sistemul este compus dintr-un toc metalic de 100 mm în varianta tunel (fără balamale, locaș pentru broască și frezare pentru garnitură), șină cu bară de ghidare, mască și paravan protector. Toate elementele setului sunt executate din placă de oțel zincat și pregătite pentru montaj în golul de zid.

ACCESORII INCLUSE ÎN PREȚUL CANATULUI

- Garnitură sub formă de perie
- Sistem de perete care ghidează și stabilizează canatul de ușă în poziție verticală

DIMENSIUNILE TOCULUI

Toc metalic/oțel varianta tunel „60”, „70”, „80”, „90”, „100”. *Pag 199 tabel 6*

- Setul este livrat în varianta universală și se montează pe podea finisată – nivel „0”.
- Direcția de glisare se poate modifica prin fixarea paravanului protector pe partea stângă sau dreaptă a tocului.

REMARCĂ

- Agreement Tehnic AT-15-7458/2012, ITB Varșovia.



Model de uşă produs prin intermediul Departamentului Contract.

05

UȘI DE INTERIOR
PENTRU INTRARE
ÎN APARTAMENT

ENTRO

OPTIMAL

AGAT, OPAL

QUARTZ

GRANIT

GRANIT PS

Colecții de uși

uși de interior tehnice și de intrare în apartament

■ Modelele prezentate sunt disponibile pentru următoarele colecții: uși de intrare în apartament AGAT (pag 114), OPAL (pag 114), QUARTZ (pag 116), GRANIT (pag 118), GRANIT PS (pag 120)

■ Modelele prezentate sunt disponibile pentru următoarele colecții: uși tehnice acustice 27 dB (pag 134), 32 dB (pag 134), 42 dB (pag 136), Uși rezistente la foc (pag 138).

FREZATE, finisaje sintetice



model 2



model 3



model 4



model 6



model 7



model 8



model 9

PLANE furnir natural finisaj sintetic



plană – striații verticale

PLANE furnir natural

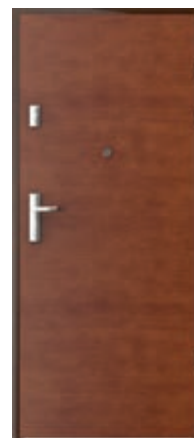

plană – striații horizontale

CU INSERTII, furnir natural, finisaje sintetice



insertii 1



insertii 2*



insertii 3



insertii 4



insertii 5

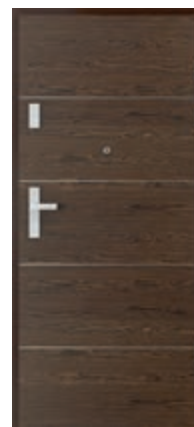

insertii 6

* Modelul 2 cu insertii este indisponibil pe finisaje sintetice.

Colecții de uși

uși de interior tehnice și de intrare în apartament

- Modelele prezentate sunt disponibile pentru următoarele colecții: uși de intrare în apartament AGAT (pag 114), OPAL (pag 114), QUARTZ (pag 116), GRANIT (pag 118), GRANIT PS (pag 120)
- Modelele prezentate sunt disponibile pentru următoarele colecții: uși tehnice acustice 27 dB (pag. 134), 32 dB (pag. 134), 42 dB (pag 136), Uși rezistente la foc (pag. 138).

Frezate OFFICE, finisaj PVC.



model 1

model 2

model 3

model 4

model 5

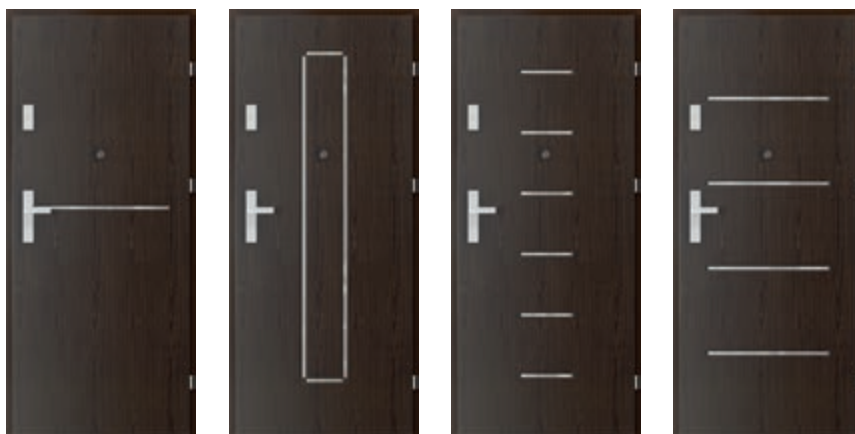

model 6**

model 7**

model 8**

model 9**

MODELE
DISPONIBILE

CU RAME ORNAMENTALE, furnir natural *



ramă ornamentală 1

ramă ornamentală 2

ramă ornamentală 3
și panou

ramă ornamentală 4
și panou

* Modele disponibile numai pe Furnir Natural Standard, nuanța Stejar.
** Ușile se pot comanda și în varianta fără inserții.

ENTRO



Siguranță accesibilă

Prin „Entro”, setul format din canat de ușă, toc și prag, aveți nu doar un produs adecvat anumitor investiții din segmentul rezidențial, ci și unul la un preț accesibil și competitiv.

ENTRO, plină, Mahon

5
ANI
GARANȚIE



- Un set complet cuprinde:
 - canat de ușă
 - toc
 - vizor (opțional)



șild Agat, argintiu



măner Agat, argintiu



prag

ENTRO, plină, Nuc



CULORI DISPONIBILE

Finisaj Laminat CPL HQ (plane) ★★★★★



INFORMAȚII TEHNICE

CONSTRUCȚIA CANATULUI

Rama canatului este executată din lemn de rășinoase încleiat. Miezul canatului este din placă PAL perforată. Fețele canatului sunt acoperite pe ambele părți cu plăci HDF. Canatul este acoperit cu laminat CPL cu grosimea de 0,2 mm (numai plane).

ACCESORII – INCLUSE ÎN PREȚUL SETULUI (ENTRO)

- Broască simplă sau dublă pregătite pentru cilindru
- Trei balamale
- Vizor argintiu
- Prag din oțel inoxidabil
- Tocul metalic

TOCUL

- Toc metalic de colț, cu dimensiunea profilului de 100 mm. Executat din tablă de oțel galvanizată pe ambele părți, cu grosimea de 1,2 mm (toc AGAT). Completat cu: trei balamale cu știft, garnitură de etanșeizare din cauciuc. Vopsit electrostatic în culoarea "Alb" (RAL 9016), "Gri" (RAL 7047), "Maro" (RAL 8028), "Crem" (RAL 1001), Antracit CPL/HPL, „Antracit structură”(RAL 7024)
- Tocul se poate comanda în două variante:
 - pentru podea finită – nivelul "0"
 - pentru cimentare în șapă – nivelul "-30"
- Toc Proiect

REMARCĂ

- Normă Poloneză și Cehă.

COSTURI SUPLIMENTARE

- mânerul cu șild
- șildul superior
- cilindri
- 6 dibluri de montaj pentru tocurile AGAT
- profil toc 101 mm până la 150 mm
- profil toc 151 mm până la 270 mm
- profil toc 271 mm până la 390 mm



miezul: PAL perforat

OPTIMAL – Uși metalice, consolidate



OPTIMAL, plină, Nuc

Broască antifurt,
clasa 4ENV,
bolțuri antiefracție

Un set complet cuprinde:

- canat de ușă
- toc
- vizor (opțional)

5
ANI
GARANȚIE



OPTIMAL, plină, Nuc

Uși ranforsate din oțel

Ușile OPTIMAL sunt fabricate din componente de origine europeană care sunt rezistente la factori atmosferici, fiind destinate încăperilor cu umiditate ridicată și fluctuații mari de temperatură.



broască superioară multi-punct



balama ranforsată compusă din
trei elemente



broască principală multi-punct,
clasa 4 ENV

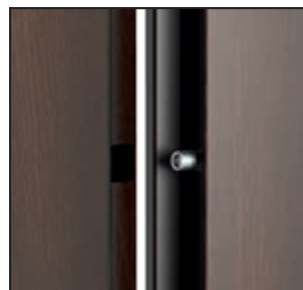

trei bolțuri pasive antifurt



CULORI DISPONIBILE

Placă din oțel laminată PVC ★★★★★☆

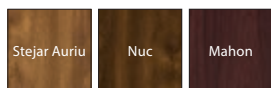

INFORMAȚII TEHNICE

CONSTRUCȚIA CANATULUI

Miezul este executat din placă termoizolantă. Canatul de ușă este acoperit cu placă de oțel finisată pe o parte cu folie PVC decorativă cu aspect de lemn. Grosimea canatului este de 46 mm.

ACCESORII INCLUSE ÎN PREȚUL CANATULUI

- broască principală multi-punct, clasa 4 ENV
- broască superioară multi-punct, clasa 2 ENV
- bolțuri antifurt, 3 buc.
- vizor (fără cost suplimentar)
- balamale tehnice compuse din trei elemente – 2 seturi montate pe toc
- toc metalic asamblat acoperit cu laminat PVC

TOCUL

- Executat din profiluri din placă de oțel galvanizată de 1,5 mm grosime, finisată cu folie PVC. Profilul tocului este destinat montajului în goluri de zid de 80 mm lățime (toc asamblat din placă laminată). Tocul este echipat cu garnitură montată pe tot perimetrul său.
- Tocurile sunt produse și livrate sub formă de elemente individuale ce se assemblează în momentul montajului în perete.

REMARCĂ

- AT-15-8385/2010 Toc asamblabil

COSTURI SUPLIMENTARE

- **PROMOȚIE!** prag din oțel inoxidabil
- mâner cu șild, șild superior



Toc metalic finisat în culoarea foii de ușă



miez: polistiren expandat

AGAT Plus, OPAL Plus – uși de intrare



Izolație fonică 34 dB*,
ranforsare și rezistență
antiefracție clasa
RC 2 (OPAL)

AGAT Plus model plană, culoare Acacia argintiu cu toc MDF

Modelele disponibile se pot vizualiza la pag. 108

VARIANTA PLUS

cuprinde:

- ușă
- toc
- prag metalic

5
ANI
GARANȚIE



OPAL, model plană, Acacia Auriu

Ușile OPAL sunt construite având izolația fonică de 32 dB și aparțin clasei europene de siguranță antifurt 2 – cu condiția ca acestea să fie instalate în tocul metalic Porta, cu pragul din oțel inoxidabil, cu mânerul cu sistem de blocare – clasa a 2-a standard European dar și cu sistemul de blocare ce trebuie să fie de cel puțin clasa europeană 2.

Ușile AGAT sunt echipate cu sistem antiefracție clasa 2.



broască în patru puncte pregătită pentru cilindru – OPAL

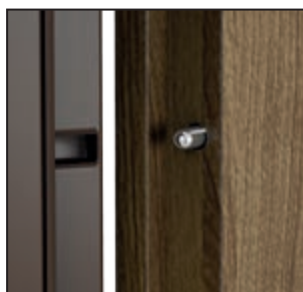

bolțuri pasive antifurt – OPAL



balama cu știft, toc metalic

* Rezultatele detaliate ale testelor le puteți regăsi pe pagina web www.porta.com.pl

Rw 32dB
D_n 30

PROIECT



clasa 2



clasa 3



80 - 100



CULORI DISPONIBILE

Folie Portasynchro 3D (plane) ★★★★★☆

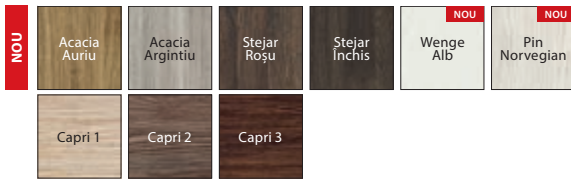

Finisaj PVC (plane și frezate/OFFICE) ★★★★★☆



* până la epuizarea stocurilor

Laminat CPL HQ 0.2, 0.7 (plane) ★★★★★☆



Laminat CPL 0.7 mm (plane) ★★★★★☆

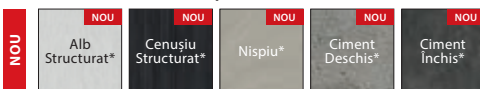

* culori disponibile numai cu tocuri metalice

Folie Portaperfect 3D (plane) ★★★★★☆



Furnir Natural Standard (plane și cu rame ornamentale) ★★★★★☆

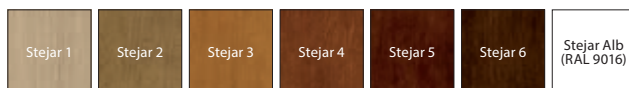

Furnir Natural Select (plane) ★★★★★☆

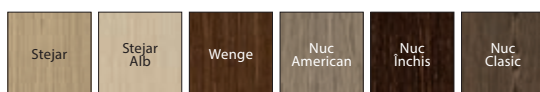

Furnir Natural Satin (plane) ★★★★★☆

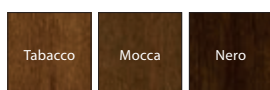

REMARCĂ! Nuanțele de furnir natural sunt disponibile cu striaii verticale sau orizontale (se referă numai la canatul de ușă).

INFORMAȚII TEHNICE

CONSTRUCȚIA CANATULUI

Rama din interior a canatului este executată din lemn de rășinoase înleiat. Fețele canatului sunt ambele echipate cu plăci de aluminiu compozite și materiale lemnoase. Canaturile pot fi prevăzute cu inserții din aluminiu în nuanțe argintii sau negre. În cazul furnirului natural ușile sunt finisate cu un lac mat.

ACCESORII INCLUSE ÎN PREȚUL CANATULUI (AGAT PLUS)

- Broască simplă sau dublă pregătită pentru cilindru
- Trei balamale cu știft
- Vizor argintiu
- Tocul metalic și prag din oțel inoxidabil 90 mm

ACCESORII INCLUSE ÎN PREȚUL CANATULUI (OPAL PLUS)

- Trei balamale (toc metalic), trei balamale cu știft (toc MDF).
- Trei bolțuri pasive antifurt
- Vizor argintiu
- Contraprofil pentru bolțuri antifurt (toc MDF)
- Tocul metalic și prag din oțel inoxidabil 90 mm

TOCUL

- Toc metalic de colț, cu dimensiunea profilului de 105 mm. Executat din tablă de oțel galvanizată pe ambele părți, cu grosimea de 1,2 mm (AGAT) sau 1,5 mm (OPAL). Completat cu: trei balamale cu știft, garnitură de etanșeizare din cauciuc, șase dibluri de montaj (numai la OPAL).
- Toc PROIECT, PROIECT PREMIUM (pag. 178).
- Toc MDF dedicat.

REMARCĂ

- Agreement Tehnic AT-15-4997/2011, ITB Varsovia
- Pregătire pentru scurtare maxim 60 mm
- Izolație fonică Rw = 32 dB (interval 32 ÷ 36 dB)

COSTURI SUPLIMENTARE

- dimensiunea „100”
- cilindru
- mânerul cu șild, șild superior (pag. 184)
- furnir natural satin
- furnir natural Stejar Alb (RAL 9016)
- rama 1 (pentru o parte, pentru două părți prețul x 2)
- rama 2 (pentru o parte, pentru două părți prețul x 2)
- rama 3 (pentru o parte, pentru două părți prețul x 2)
- rama 4 (pentru o parte, pentru două părți prețul x 2)
- inserții argintii pentru ușile cu finisaj sintetic (pentru o parte, pentru două părți prețul x 2)
- inserții argintii pentru ușile cu furnir natural (pentru o parte, pentru două părți prețul x 2)
- **PROMOȚIE** – inserții argintii sau negre pentru modelele frezate OFFICE 6-9 disponibile fără cost suplimentar!
- 6 dibluri de montaj pentru tocurile AGAT
- profil toc 101 mm până la 150 mm
- profil toc 151 mm până la 270 mm
- profil toc 271 mm până la 390 mm



Vezi filmul demonstrativ pentru montajul ușilor AGAT, în limba poloneză
www.porta.com.pl/dm/montazagat.wmv



Vezi filmul demonstrativ pentru montajul ușii OPAL, în limba poloneză
www.porta.com.pl/dm/montazopal.wmv

ATENȚIE!

Recomandăm finisajul CPL, în special pentru ușile folosite în spații publice.

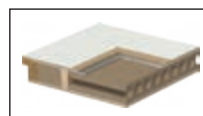

placă PAL perforat +
placă de aluminiu

QUARTZ – uși de intrare



Quartz cu inserții 6, Nero

Izolație fonică 34 dB*,
rezistență antiefracție RC
clasa 2 ENV,
rezistență la foc EI 30

Modelele disponibile se pot vizualiza la pag. 108

5
ANI
GARANȚIE



Quartz cu inserții 6, Wenge

SETUL COMPLET

este format din:
canat + toc + prag de metal

Ușile DT-K32 (QUARTZ tip III) echipate cu broască în patru puncte și bolțuri pasive antifurt au trecut testul pentru uși cu rezistență antiefracție de clasa RC 2 conform standardului PN-EN 1627:2012.



broască în patru puncte pregătită pentru cilindru – QUARTZ III

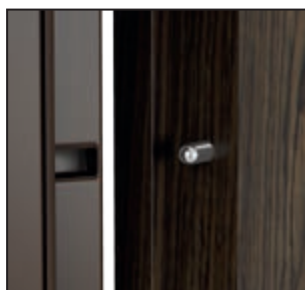
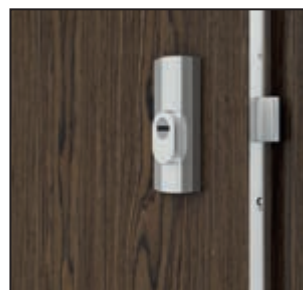

bolțuri pasive antifurt – QUARTZ III

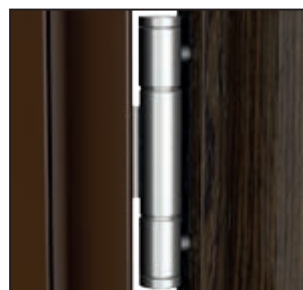

balama cu știft

* Rezultatele detaliate ale testelor le puteți regăsi pe pagina web www.porta.com.pl



CULORI DISPONIBILE

Folie Portasynchro 3D (plane) ★★★★★☆

NOU	Acacia Auriu	Acacia Argintiu	Stejar Roșu	Stejar Închis	Wenge Alb	Pin Norvegian
	Capri 1	Capri 2	Capri 3			

Finisaj PVC (plane și frezate/OFFICE) ★★★★★☆

Stejar Auriu	Nuc	Nugat*	Nugat Clasic*	Nugat Vișin*	Nugat Închis
--------------	-----	--------	---------------	--------------	--------------

* până la epuizarea stocurilor

Finisaj CPL HQ 0.2,0.7 mm (plane) ★★★★★☆

Alb	Gri Euroinvest	Antracit HPL/CPL	Fag PORTA	Mahon	Nuc	Nuc Alb
Stejar Milano 1	Stejar Milano 2	Stejar Milano 4	Stejar Milano 5	Nuc Modena 1	Nuc Modena 2	

Finisaj CPL HQ 0.7 mm (plane) ★★★★★☆

NOU	Alb Structurat*	Cenușiu Structurat*	Nispiu*	Ciment Deschis*	Ciment Închis*
-----	-----------------	---------------------	---------	-----------------	----------------

* culori disponibile numai cu tocuri metalice

Folie Portaperfect 3D (plane) ★★★★★☆

NOU	Stejar Havana	Stejar California	Stejar Malibu	Stejar Scandinav	Stejar Clasic	Stejar Siberian	Stejar Sudic
-----	---------------	-------------------	---------------	------------------	---------------	-----------------	--------------

Furnir Natural Standard (plane și cu rame ornamentale) ★★★★★☆

Stejar 1	Stejar 2	Stejar 3	Stejar 4	Stejar 5	Stejar 6	Stejar Alb (RAL 9016)
----------	----------	----------	----------	----------	----------	-----------------------

Furnir Natural Select (plane) ★★★★★☆

Stejar	Stejar Alb	Wenge	Nuc American	Nuc Închis	Nuc Clasic
--------	------------	-------	--------------	------------	------------

Furnir Natural Satin (plane) ★★★★★☆

Tabacco	Mocca	Nero
---------	-------	------

REMARCĂ! Nuanțele de furnir natural sunt disponibile cu striatii verticale sau orizontale (se referă numai la canatul de ușă).

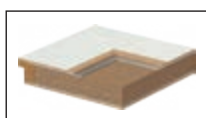

placă PAL stratificat + placă de aluminiu

INFORMAȚII TEHNICE

CONSTRUCȚIA CANATULUI

Rama canatului este din chereștea din lemn exotic. Fețele canatului sunt echipate cu plăci compozite din aluminiu și placă HDF. Canaturile pot fi prevăzute cu inserții din aluminiu în nuanțe argintii sau negre. În cazul furnirului natural ușile sunt finisate cu un lac mat.

ACCESORII INCLUSE ÎN PREȚUL CANATULUI

- Broască cu opritor dreptunghiular, cu pregătire pentru cilindru (QUARTZ tip I)
- Două broaște îngropate cu pregătire pentru cilindru (Quartz tip II)
- Broască cu închidere în patru puncte cu pregătire pentru doi cilindri și trei bolțuri pasive antifurt (Quartz tip III)
- Trei balamale cu știft ranforsate și galvanizate argintii
- Vizor argintiu cu unghi larg (opțional)
- Garnitură termogonflabilă pentru etanșeizare la fum, montată pe canat
- Tocul metalic și prag din oțel inoxidabil 90 mm

TOCUL

- Toc metalic de colț, cu dimensiunea profilului de 100 mm. Executat din tablă de oțel, galvanizat pe ambele părți, cu grosimea de 1,5 mm. Tocul este completat cu garnitură termogonflabilă pentru etanșeizare, trei balamale cu știft, prag din oțel inoxidabil în varianta standard (90 mm), consolidare pentru amortizor. În afară de acestea, tocul pentru ușa Quartz I are loc de angrenare a unei broaște, QUARTZ II – pentru două broaște, QUARTZ III - pentru broască cu închidere în patru puncte cât și șase dibluri de montaj și orificii pentru bolțurile pasive antifurt.
- Toc PROIECT, PROIECT PREMIUM (pag. 180)

REMARCĂ

- Agreement Tehnic AT-15-3575/2009, ITB Varsovia
- Certificat de conformitate Nr ITB 0567/W, ITB Varșovia.
- Pregătire pentru scurtare maxim 60 mm.
- Ușile cu rezistență la foc trebuie să fie echipate cu manere cu miezul de oțel.
- Pentru a completa specificațiile din Agreementul Tehnic, pentru ușile Quartz trebuie folosit amortizorul pentru închidere.
- Izolație fonică Rw = 32 dB (interval 32 ÷ 36 dB).
- Documentația tocului PREMIUM PROIECT este separată de cea a foii de ușă.

COSTURI SUPLIMENTARE

- dimensiunea „100”
- cilindru
- mânerul cu șild, șild superior (pag. 184)
- furnir natural satin
- furnir natural Stejar Alb (RAL 9016)
- rama 1 (pentru o parte, pentru două părți prețul x 2)
- rama 2 (pentru o parte, pentru două părți prețul x 2)
- rama 3 (pentru o parte, pentru două părți prețul x 2)
- rama 4 (pentru o parte, pentru două părți prețul x 2)
- inserții argintii pentru ușile cu finisaj sintetic (pentru o parte, pentru două părți prețul x 2)
- inserții argintii pentru ușile cu furnir natural (pentru o parte, pentru două părți prețul x 2)
- **PROMOTIE** inserții argintii sau negre pentru modelele frezate OFFICE 6-9 disponibile fără cost suplimentar!
- profil toc 101 mm până la 150 mm
- profil toc 151 mm până la 270 mm
- profil toc 271 mm până la 390 mm
- **NOU** Finisaj CPL 0.7 mm culori noi

GRANIT – uși antiefracție clasa C și RC 3



Izolație fonică 36dB *
Rezistență la foc EI 30
Antiefracție RC 3

Modelul din fotografie se poate realiza doar prin comandă non-standard (Contract), vezi pag. 213

Modelele disponibile se pot vizualiza la pag. 108

5
ANI
GARANȚIE

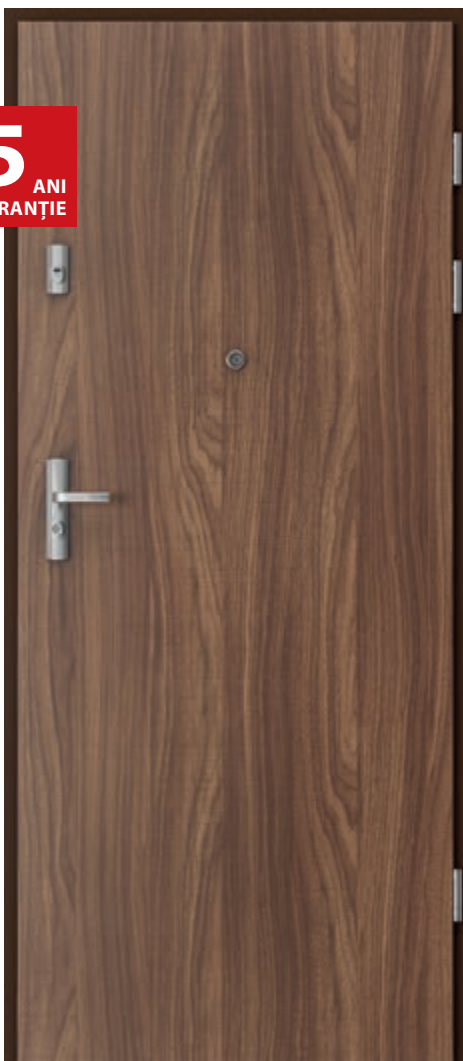

GRANIT, plină, Nuc Modena 1

Setul complet este format din:

- canat de ușă
- toc
- prag
- mâner cu șild
- cilindri.

Oferta noastră cuprinde 2 tipuri de uși GRANIT:

Modelul I

- sistem antiefracție clasa „C”
- clasa 3 ENV
- izolație fonică $R_w=36$ dB*
- etanșeitate la fum

Modelul II

- modelul I plus
- rezistența la foc de 30 min (EI 30)



broască îngropată multi-punct pregătită pentru cilindru

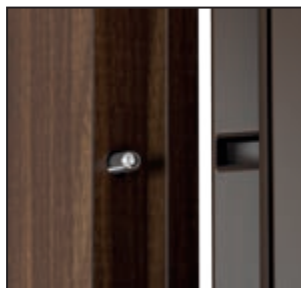

bolțuri pasive antifurt

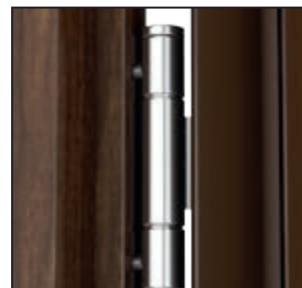

balama antifurt cu știft, ranforsată

* Rezultatele detaliate ale testelor le puteți regăsi pe pagina web www.porta.com.pl



CULORI DISPONIBILE

Finisaj PVC (plane și frezate/OFFICE) ★★★★★☆



* până la epuizarea stocurilor

Laminat CPL HQ 0.2 și 0.7 mm (plane) ★★★★★★



Laminat CPL HQ 0.7 mm (plane) ★★★★★★

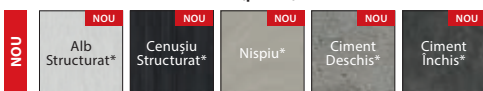

* culori disponibile numai cu tocuri metalice

Finisaj Natural Satin (plane) ★★★★★☆

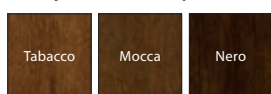

Furnir Natural Standard (plane și cu rame ornamentale) ★★★★★☆

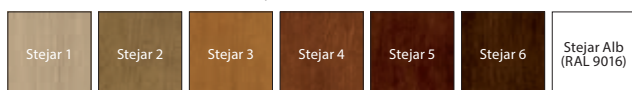

Furnir Natural Select (plane) ★★★★★☆

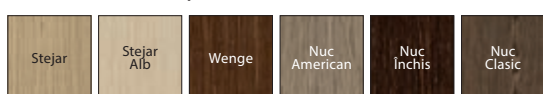

REMARCĂ! Nuanțele de furnir natural sunt disponibile cu striaiții verticale sau orizontale (se referă numai la canatul de ușă).



Vezi filmul demonstrativ pentru montajul ușii Granit cu spumă, în limba poloneză:
www.porta.com.pl/dm/montazgranitnadyble.wmv



Vezi filmul demonstrativ pentru montajul ușii Granit cu dibluri, în limba poloneză:
www.porta.com.pl/dm/montazgranitnapianke.wmv



placă PAL perforat
+ bare de oțel
+ placă de aluminiu

INFORMAȚII TEHNICE

CONSTRUCȚIA CANATULUI

Rama din interior a canatului este executată din lemn de rășinoase înleiat. Fețele canatului sunt compuse din plăci compozite de aluminiu și placă HDF. Canaturile pot fi prevăzute cu inserții din aluminiu în nuanțe argintii sau negre. În cazul furnirului natural ușile sunt finisate cu un lac mat.

ACCESORII INCLUSE ÎN PREȚUL CANATULUI

- Broască îngropată multi-punct (clasa 4 ENV)
- Doi cilindri antifurt clasa „C”
- Mâner cu șild antifurt (variante standard)
- Șildul superior
- Trei balamale cu știft ranforsate și galvanizate argintii
- Patru bolțuri pasive antifurt
- Vizor argintiu (opțional)
- Broasca, cilindrii și șildurile au certificate clasa „C” antifurt
- Pregătire pentru scurtare maxim 60 mm (Granit tip I), cost suplimentar Granit tip II
- Suplimentar: Tipul II – garnitură termogonflabilă pentru etanșeitate la fum (circumferențial cu excepția părții inferioare)
- Toc prevăzut cu prag din inox - versiune mărită 120 mm

TOCUL

- Toc metalic de colț, cu dimensiunea profilului de 100 mm. Executat din tablă de oțel, galvanizat pe ambele părți, cu grosimea de 1,5 mm. Tocul este completat cu: garnitură ignifugă, opt dibluri de montaj și prag din oțel inoxidabil în varianta extinsă (120 mm).
- Toc PROIECT, PROIECT PREMIUM (pag. 180)

REMARCĂ

- Agreement Tehnic AT-15-6043/2011, ITB Varșovia.
- Certificat de conformitate Nr 1199/W, ITB Varșovia.
- Pentru a completa specificațiile din Agreementul Tehnic, pentru ușile cu rezistență la foc 30 min aveți obligația de a folosi amortizor pentru închidere.
- Izolație fonică $R_w = 32$ dB (interval 32 ÷ 36 dB).
- Ușile cu rezistență la foc trebuie să fie echipate cu mânere cu miezul de oțel.
- Documentația tocului PREMIUM PROIECT este separată de cea a foii de ușă.

COSTURI SUPLIMENTARE

- dimensiunea „100”
- mânerul cu șild superior (pag. 184)
- furnir natural satin
- furnir natural Stejar Alb (RAL 9016)
- rama 1 (pentru o parte, pentru două părți prețul x 2)
- rama 2 (pentru o parte, pentru două părți prețul x 2)
- rama 3 (pentru o parte, pentru două părți prețul x 2)
- rama 4 (pentru o parte, pentru două părți prețul x 2)
- inserții argintii pentru ușile cu finisaj sintetic (pentru o parte, pentru două părți prețul x 2)
- inserții argintii pentru ușile cu furnir natural (pentru o parte, pentru două părți prețul x 2)
- **PROMOȚIE** – inserții argintii sau negre
- pentru modelele frezate OFFICE 6-9 disponibile fără cost suplimentar!
- profil toc 101 mm până la 150 mm
- profil toc 151 mm până la 270 mm
- profil toc 271 mm până la 390 mm
- **NOU** Finisaj CPL 0.7 mm culori noi

GRANIT PS – uși antiefracție clasa RC 3



Toc reglabil dedicat în culoarea foii de ușă

Izolație fonică 35* dB,
Rezistență la foc EI 30,
Antiefracție RC 3
Toc reglabil dedicat
în culoarea foii de ușă

GRANIT PS , Inserții 1, Stejar

Modelele disponibile se pot vizualiza la pag. 108

5
ANI
GARANȚIE



GRANIT PS , Inserții 1, Stejar

Setul este format din

- canat de ușă
- toc
- prag metallic
- mâner cu șild
- cilindri

Oferta noastră cuprinde 2 tipuri de uși GRANIT:

Modelul I

- clasa 3 ENV
- izolație fonică $R_w=35$ dB
- etanșeitate la fum

Modelul II

- modelul I plus
- rezistența la foc de 30 min (EI 30)



broască în 4 puncte, clasa 4 ENV, pregătită pentru cilindru

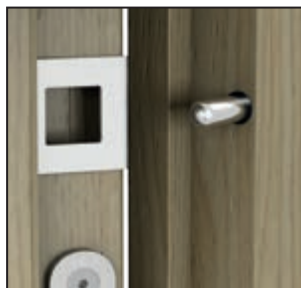

4 bolțuri antifurt



balamale profesionale

* Rezultatele detaliate ale testelor le puteți regăsi pe pagina web www.porta.com.pl



CULORI DISPONIBILE

Finisaj PVC (plane și frezate/OFFICE) ★★★★★☆



* până la epuizarea stocurilor

Laminat CPL HQ 0.2 și 0.7 mm (plane) ★★★★★★



Finisaj Natural Satin (plane) ★★★★★☆

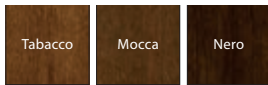

Furnir Natural Standard (plane și cu rame ornamentale) ★★★★★☆

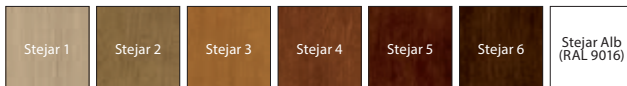

Furnir Natural Select (plane) ★★★★★☆

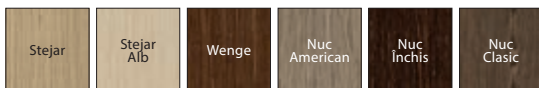

REMARCĂ! Nuanțele de furnir natural sunt disponibile cu striții verticale sau orizontale (se referă numai la canatul de ușă).

INFORMAȚII TEHNICE

CONSTRUCȚIA CANATULUI

Rama din interior a canatului este executată din lemn de rășinoase înclieat. Fețele canatului sunt compuse din plăci compozite de aluminiu și placă HDF. Canaturile pot fi prevăzute cu inserții din aluminiu în nuanțe argintii sau negre. În cazul furnirului natural ușile sunt finisate cu un lac mat.

ACCESORII INCLUSE ÎN PREȚUL CANATULUI

- Broască îngropată multi-punct (clasa 4 ENV)
- Doi cilindri antifurt clasa „5”
- Mâner cu șild antifurt
- Șildul superior
- 2 balamale argintii ascunse
- Patru bolțuri pasive antifurt
- Vizor argintiu (opțional)
- Pregătire pentru scurtare maxim 50 mm (Granit tip II)
- Suplimentar: Tipul II – garnitură termogonflabilă pentru etanșeitate la fum (circumferențial cu excepția părții inferioare)
- Toc prevăzută cu prag din inox 100 mm

TOCUL

Toc reglabil Porta System ranforsat, cu pervaz de 80 mm lățime.

REMARCĂ

- Agreement Tehnic AT-15-6043/2011, ITB Varșovia
- Certificat de conformitate Nr 1199/W, ITB Varșovia.
- Pentru a completa specificațiile din Agreementul Tehnic, pentru ușile cu rezistență la foc și etanșeitate la fum trebuie utilizat amortizor pentru închidere automată.
- Izolație acustică $R_w = 32$ dB
- Ușile cu rezistență la foc trebuie să fie echipate cu mânere cu miezul de oțel.

COSTURI SUPLIMENTARE

- dimensiunea „100”
- mânerul cu șild, șild superior (pag. 184)
- furnir natural Stejar Alb (RAL 9016)
- rama 1 (pentru o parte, pentru două părți prețul x 2)
- rama 2 (pentru o parte, pentru două părți prețul x 2)
- rama 3 (pentru o parte, pentru două părți prețul x 2)
- rama 4 (pentru o parte, pentru două părți prețul x 2)
- inserții argintii pentru ușile cu finisaj sintetic (pentru o parte, pentru două părți prețul x 2)
- inserții argintii pentru ușile cu furnir natural (pentru o parte, pentru două părți prețul x 2)
- **PROMOȚIE** – inserții argintii sau negre pentru modelele frezate OFFICE 6-9 disponibile

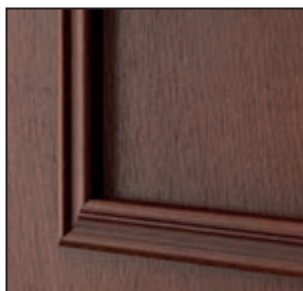

profilul ramei ornamentale modelul 1 și 2

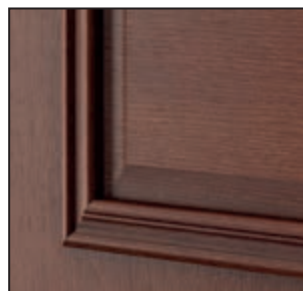

profilului ramei ornamentale și a panoului modelul 3 și 4



placă miezul:
PAL rezistent la foc
+ placă de aluminiu



06

UȘI DE EXTERIOR
PASIVE ȘI
EFICIENTE
ENERGETIC

Eco POLAR,
Eco POLAR PASIV
Eco NORD
Pachete accesorii PREMIUM
ROMA

Eco POLAR, Eco POLAR PASIV

Ușa antiefracție clasa 4 ENV, geamuri antiefracție clasa P4



Eco POLAR PASIV 4, Antracit

Fii Eco
– economisește
energie

Ușile din colecția Eco reprezintă o tehnologie inovatoare, un set de valori ideal conturate ce conduc la cea mai înaltă calitate.

Ușile Eco POLAR PASIV, o soluție ideală pentru casele pasive.

Ud=0.7*
W/m²K
COEFICIENT
GLOBAL DE
TRANSFER TERMIC

3
ANI
GARANȚIE



Eco POLAR PASIV 5, Stejar 6 (Alb)

EXEMPLE DE PANOURI LATERALE



Plină



model 1



DUBLE
pentru uși de dreapta

Partea panourilor laterale se alege privind de pe partea cu balamalele vizibile.



model 2



model 3



DE DREAPTA
pentru uși de dreapta



DE STÂNGA
pentru uși de dreapta



model 4



model 5



PLIN, DE DREAPTA
pentru uși de dreapta

IMPORTANT!

Inserții de oțel pe o singură parte.

* Rezultatele detaliate ale testelor le puteți regăsi pe pagina web www.porta.com.pl



CULORI DISPONIBILE

Vopsea pe bază de apă (de exterior) ★★★★★



Vă rugăm verificați posibilitatea personalizării ușilor în funcție de culorile dumneavoastră preferate, prin intermediul departamentului CONTRACT, vezi pag. 213.



DETALIU Porta SaveEnergy

www.porta.com.pl/dm/portasaveenergy.wmv



UȘILE ECO POLAR PASIV ÎNDEPLINESC CERINȚELE NORMEI NF 15 REFERITOR LA MODELELE PLINE ȘI CU STICLĂ



INFORMAȚII TEHNICE

CONSTRUCȚIA CANATULUI

Construcție din plăci de stejar stratificat. Suprafața este finisată cu vopsea pe bază de apă. În rama canatului se află un profil de metal ce mărește rigiditatea construcției.

- Set bicameral de geamuri ($U=0,5 \text{ Wm}^2\text{K}$).
- Rama geamului din oțel inoxidabil.
- Pragul realizat din stejar stratificat și oțel inoxidabil.

Eco POLAR PASIV

- grosime foaie de ușă 79 mm
- trei garnituri pe circumferință.

Eco POLAR

- grosime foaie de ușă 68 mm
- două garnituri pe circumferință.

ACCESORII INCLUSE ÎN PREȚUL CANATULUI

- două încuietori independente antifracție de clasa 4 ENV adaptate pentru doi cilindri patentati antifurt
- trei balamale 3D cu posibilitatea de reglare în trei planuri
- prag termic – **Porta ThermControl****
- la modelele cu geam s-a utilizat geam termoizolant
- tocul ușii din stejar stratificat.

TOCUL

- Tocul ușii (93 mm grosime) este realizat din stejar multistrat
- Îmbinare franceză dinspre partea balamalelor, ce face imposibilă dezechilibrarea ușii.

REMARCĂ

- **Porta Synergy**** În cazul montajului cu panou lateral cadrul panoului lateral împreună cu traversa superioară iar traversa inferioară împreună cu pragul, formează tocul. Metoda inovativă de adăugare a panourilor laterale elimină punțile termice și simplifică sistemul de montaj.

** Denumire rezervată

COSTURI SUPLIMENTARE

- set cu un panou lateral
- set cu două panouri laterale
- capace pentru balamale (set pentru o bucată)
- mânere
- cilindri patentati antifurt clasa B
- mânere CORTES, GLOBER
- broască îngropată Porta CONTRACT

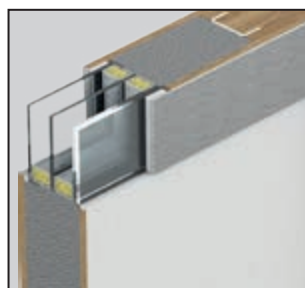

sticlă antifracție bicamerală clasa P4 și cadru din oțel inoxidabil



îmbinare franceză dinspre partea balamalelor



două încuietori multi-punct antifracție, clasa 4 ENV



prag termic **Porta ThermControl****

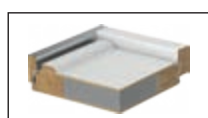

miez termoizolant
 $U_d=0,7 \text{ W/m}^2\text{K}$
 $U_d=0,8 \text{ W/m}^2\text{K}$

Eco NORD

Ușa antiefracție clasa 4 ENV, geamuri antiefracție clasa P4



Eco NORD, Stejar 5, panou lateral dreapta

Fii Eco
– economisește
energie

Ușile din colecția Eco reprezintă o tehnologie inovatoare, un set de valori ideal conturate ce conduc la cea mai înaltă calitate.

Ud= 1.1*
W/m²K
COEFICIENT
GLOBAL DE
TRANSFER TERMIC

3
ANI
GARANȚIE



Eco NORD 3, Stejar 1

EXEMPLE DE PANOURI LATERALE



plină



model 1



DUBLE
pentru uși de dreapta



model 2



model 3



DE DREAPTA
pentru uși de dreapta



DE STÂNGA
pentru uși de dreapta



model 4



model 5



PLIN, DE DREAPTA
pentru uși de dreapta

IMPORTANT!

Inserții de
oțel pe o
singură parte.

* Rezultatele detaliate ale testelor le puteți regăsi pe pagina web www.porta.com.pl



CULORI DISPONIBILE

Vopsea pe bază de apă (de exterior) ★★★★★☆



Vă rugăm verificați posibilitatea personalizării ușilor în funcție de culorile dumneavoastră preferate, prin intermediul departamentului CONTRACT, vazi pag. 213.



DETALIU Porta SaveEnergy

www.porta.com.pl/dm/portasaveenergy.wmv



UȘILE ECO NORD ÎNDEPLINESC CERINȚELE NORMEI NF 40



INFORMAȚII TEHNICE

CONSTRUCȚIA CANATULUI

Construcție cu ramă și tăblie realizate din plăci de stejar stratificat. Suprafața este finisată cu vopsea pe bază de apă. În rama canatului se află un profil din metal ce mărește rigiditatea construcției. Grosimea canatului 68 mm. Două garnituri pe circumferință. Sistem geamuri monocameral (U=1,0 Wm²K). Rama geamului din oțel inoxidabil. Pragul realizat din stejar stratificat și oțel inoxidabil.

ACCESORII INCLUSE ÎN PREȚUL UȘII

- două încuietori independente antiefracție de clasa 4 ENV adaptate pentru doi cilindri patentati antifurt
- trei balamale 3D cu posibilitatea de reglare în trei planuri
- prag termic – **Porta ThermControl****
- la modelele cu geam s-a utilizat geam termoizolant
- tocul ușii din stejar multistrat

TOCUL

- Tocul ușii (93 mm grosime) este realizat din stejar multistrat
- Îmbinare franceză dinspre partea balamalelor, ce face imposibilă dezechilibrarea ușii.

REMARCĂ

- **Porta Synergy**** În cazul montajului cu panou lateral cadrul panoului lateral împreună cu traversa superioară iar traversa inferioară împreună cu pragul, formează tocul. Metoda inovativă de adăugare a panourilor laterale elimină punțile termice și simplifică sistemul de montaj.

** Denumire rezervată

COSTURI SUPLIMENTARE

- set cu un panou lateral
- set cu două panouri laterale
- capace pentru balamale (set pentru o bucată)
- mânere
- cilindri antifurt clasa B
- mânere CORTES, GLOBER
- broască îngropată Porta CONTRACT



Sticlă antiefracție bicamerală clasa P4 și cadru din oțel inoxidabil



Îmbinare franceză dinspre partea balamalelor



Două încuietori multi-punct antiefracție, clasa 4 ENV



Prag termic **Porta ThermControl****



miez termoizolant Ud=1.1 W/m²K

Pachete accesorii PREMIUM



Eco POLAR PASIV 4, Antracit

Alegându-vă pachetul de accesorii PREMIUM, sporiți gradul de izolație termică a ușii dvs. și asigurați un confort superior locuinței.

Mai jos vă prezentăm sugestii de Pachete Premium, disponibile pentru colecțiile de uși de exterior: Eco Polar, Eco Polar Pasiv, Eco Nord

ACȚIONAREA MECANISMULUI DE BLOCARE PRIN UTILIZAREA SISTEMULUI DE ÎNCHIDERE WINKHAUS STV

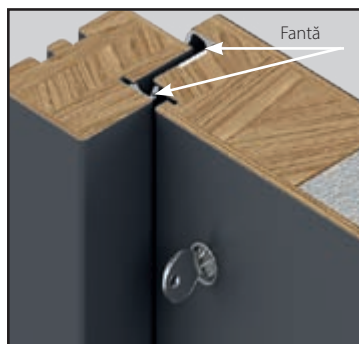

ÎNAINTE de închidere ~ 5 mm

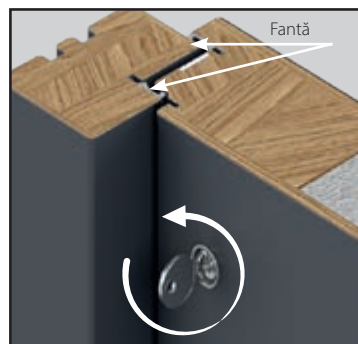

DUPĂ închidere ~ 3 mm

După închiderea sistemului, fanta dintre ușă și toc se micșorează, mărind astfel gradul de izolare termică a ușii.



Eco POLAR PASIV, plină, Antracit

FOLOSIND TOATE ACCESORIILE DISPONIBILE, VĂ PUTEȚI CREA UN PACHET PROPRIU ADAPTAT NEVOILOR ȘI CERINȚELOR DVS.

PACHET PREMIUM – disponibil pentru ușile Eco Nord, Eco Polar și Eco Polar PASIV

- Finisaj elegant și cu aspect deosebit datorită balamalelor Zawiasom Simonswerk seria 4000
- Siguranță, protecție antiefracție, precum și izolare termică sporită, asigurată de sistemul de blocare Winkhaus STV
- Mâner pe ambele părți și rozetă CORTES de culoare argintie



Sistem blocare mecanism Winkhaus STV

- versiunea cu cârlige forjate
- reglarea prizei de închidere a încuietorii

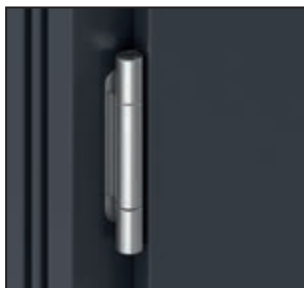

Balama Premium Simonswerk seria 4000

- reglare 3D
- capacitate 160 kg
- protecție antiefracție
- garanție de funcționare 30 de ani (200 de mii de cicluri).



Mâner pe ambele părți și rozetă CORTES de culoare argintie.

PACHET PREMIUM Plus – disponibil pentru ușile Eco Polar și Eco Polar Pasiv

- Siguranță mărită, protecție antiefracție, precum și izolare termică sporită, asigurată de sistemul de blocare al mecanismului Winkhaus STV
- Finisaj elegant și aspect deosebit datorită balamalelor Simonswerk seria 4000
- Mâner pe o singură parte și rozetă CORTES de culoare argintie
- Prindere unilaterală, elegantă, simplă, cu o lungime de 1500 mm



Sistem blocare mecanism Winkhaus STV

- versiunea cu cârlige forjate
- reglarea prizei de închidere a încuietorii



Balama Premium Simonswerk seria 4000

- reglare 3D
- capacitate 160 kg
- protecție antiefracție
- garanție de funcționare 30 de ani (200 de mii de cicluri).

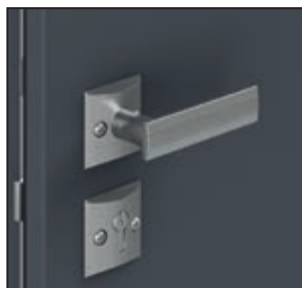

Mâner pe o singură parte și rozetă CORTES de culoare argintie



Prindere unilaterală, elegantă, simplă, cu o lungime de 1500 mm**

PACHET PREMIUM Super Plus – disponibil pentru ușile Eco Polar Pasiv

- Finisaj elegant și cu aspect deosebit datorită balamalelor Zawiasom Simonswerk seria 4000
- Siguranță, protecție antiefracție, precum și izolare termică sporită, asigurată de sistemul de blocare Winkhaus STV
- Mâner pe o singură parte și rozetă CORTES de culoare argintie
- Mini rozetă (partea exterioară)
- Prindere unilaterală simplă, de culoare argintie, cu o lungime de 1500 mm



Sistem blocare mecanism Winkhaus STV

- versiunea cu cârlige forjate
- reglarea prizei de închidere a încuietorii



Balama Premium Simonswerk seria 4000

- reglare 3D
- capacitate 160 kg
- protecție antiefracție
- garanție de funcționare 30 de ani (200 de mii de cicluri).



Mâner pe o singură parte și rozetă CORTES de culoare argintie



Mini rozetă (partea exterioară)*



Prindere unilaterală simplă, de culoare argintie, cu o lungime de 1500 mm**

* Disponibil numai pentru Eco Polar PASIV
** Disponibil pentru Eco Polar și Eco Polar PASIV.

ROMA – uşă metalică, ranforsată



ROMA Premium 1, Antracit

Uşă antiefracţie clasa 4 ENV,
bolţuri antifurt

3
ANI
GARANȚIE



ROMA Premium 2, Stejar Auriu



Plină



model 1



model 2



model 3



model 4



măner drept
(exemplu)



măner arcuit
(exemplu)



uşă în două
canaturi
(exemplu)



plină*



model 1*



model 2*

* Pe culoarea Antracit sunt disponibile numai modelele: Plină, 1 și 2, cu rama geamului din inox.



CULORI DISPONIBILE

Placă din oțel laminată PVC ★★★★★☆

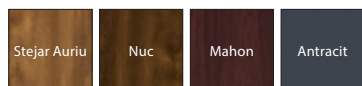

Vopsea pe bază de poliester ★★★★★



SET: FOAIE DE UȘĂ + TOC



Vezi filmul de prezentare al colecției, în limba poloneză:
www.porta.com.pl/dm/roma.wmv

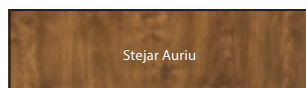

Stejar Auriu

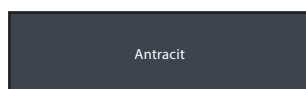

Antracit

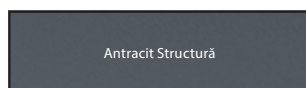

Antracit Structură

Tipuri de structură



ramă disponibilă numai pentru modelele 1, 2

Coefficientul termic conform $U_p = 1,2 \text{ W/m}^2\text{K}$



construcție din metal
versiune STANDARD



construcție din lemn și metal
versiune PREMIUM



versiune STANDARD
– miez din polistiren
expandat



miez termoizolant în cinci
straturi

INFORMAȚII TEHNICE

CONSTRUCȚIA CANATULUI

Miezul canatului este din material izolant termic cu grosimea de 45 mm (versiunea STANDARD) sau de 50 mm (versiunea PREMIUM) îmbrăcat cu plăci HDF de 3 mm grosime (pentru versiunea PREMIUM). Tocul este realizat din tablă de oțel zincată și acoperită cu laminat PVC sau vopsea pe bază de poliester (numai pentru ROMA PREMIUM).

ACCESORII INCLUSE ÎN PREȚUL CANATULUI

- Două broaște multi-punct (clasa 4 ENV) individuale pregătite pentru cilindru
- Trei balamale ranforsate argintii sau aurii
- Patru bolțuri antifurt - pentru versiunea PREMIUM
- Trei bolțuri antifurt - pentru versiunea STANDARD
- Modelele cu sticlă vin echipate cu geamuri de siguranță reflexive
- Modele disponibile și cu rame din oțel inoxidabil (profiluri 45°)
- Toc metalic – vopsea pe bază de poliester (Antracit structură)
- Toc metalic – placă din oțel laminate PVC

TOCUL

- versiunea STANDARD – tocul este realizat din tablă de oțel zincată, cu grosimea de 1,5 mm, acoperită cu laminat PVC sau vopsea pe bază de poliester. Lățimea profilului tocului – 80 mm.
- versiunea PREMIUM – toc din lemn și metal, realizat din lemn înclieat
- versiunea PREMIUM – toc din lemn și metal, realizat din lemn înclieat și tablă de oțel zincată acoperită cu laminat PVC sau vopsea pe bază de poliester (Antracit structură). Lățimea profilului tocului – 80 mm.
- Tocurile sunt produse și livrate sub formă de elemente individuale ce se montează în momentul montajului în perete.

REMARCĂ

- Porta recomandă utilizarea copertinei pentru ușile de exterior.
- În cazul ușilor care se deschid înspre exterior, utilizarea copertinei este obligatorie.
- Modalitatea de instalare și utilizare a ușilor de exterior este prezentată *vezi pag. 191*
- Pentru ușile cu sticlă, există posibilitatea de a alege direcția de deschidere.
- În cazul ușilor duble, dimensiunea minimă pentru canatul activ este „90”.

COSTURI SUPLIMENTARE

- vizor argintiu
- mâner drept
- mâner arcuit
- mânerul cu șild, șild superior (pag. 184)
- **PROMOȚIE** prag din inox
- antracit (placă din oțel laminat)



UȘI TEHNICE ȘI METALICE

Consultați catalogul de Investiții
– www.portadoors.ro

Izolație fonică 27dB,32dB

Izolație fonică 42dB

Uși rezistente la foc EI 30,EI 60

ENDURO

AQUA

Uși universale pentru încăperi tehnice

Metal BASIC

Metalice

Metalice EI 30, EI 60

Izolație fonică 27 dB, R_w (27-31)* Izolație fonică 32 dB, R_w (32-36)*



Izolație fonică
 R_w (27-31)
 R_w (32-36)

Modelul din fotografie se poate realiza doar prin comandă non-standard (Contract), vezi pag. 213

Modelele disponibile se pot vizualiza la pag. 108

prețul include

- ușă
- toc

5
ANI
GARANȚIE



Model OFFICE 8, culoare Nugat Închis

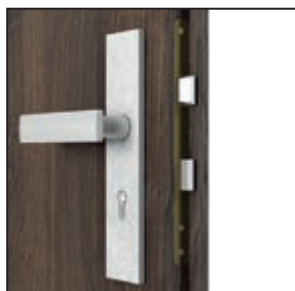

broască cu pregătire pentru cilindru



garnitură de etanșare
între prag și canat



balamale 27dB

* Rezultatele detaliate ale testelor le puteți regăsi pe pagina web www.porta.com.pl
Informații detaliate puteți regăsi în Catalogul de Investiții disponibil pe www.portadoors.ro, secțiunea PUBLICAȚII.



CULORI DISPONIBILE

Finisaj PVC (plane și frezate/OFFICE) ★★★★★☆



* până la epuizarea stocurilor

Finisaj CPL HQ 0.2 și 0.7 mm (plane) ★★★★★★

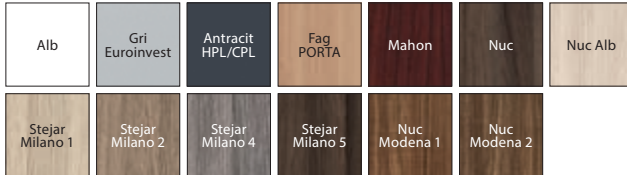

Finisaj CPL HQ 0.7 mm (plane) ★★★★★★

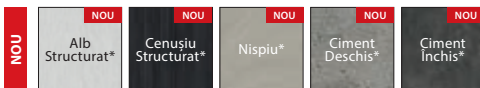

* culori disponibile numai cu tocuri metalice

Furnir Natural Satin (plane) ★★★★★☆

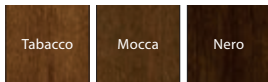

Furnir Natural Standard (plane și cu rame ornamentale) ★★★★★☆

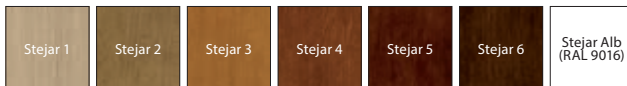

Furnir Natural Select (plane) ★★★★★☆



REMARCĂ! Nuanțele de furnir natural sunt disponibile cu striații verticale sau orizontale (se referă numai la canatul de ușă).

INFORMAȚII TEHNICE

ACCESORII

- Trei balamale cu știft
- Broască cu pregătire pentru cilindru
- Garnitură de etanșare între prag și canat
- Garnitură pe toc
- Toc

TOCUL

- Toc reglabil Porta SYSTEM la ușile 27 dB și toc Porta SYSTEM ranforsat (la ușile 32 dB) în nuanțele Porta SYSTEM, *vezi pag. 158*.
- Toc metalic de colț, cu dimensiunea profilului de 100 mm.
- Toc PROIECT, PROIECT PREMIUM, *vezi pag. 180*

REMARCĂ

- Agreement Tehnic AT-15-4997/2011, ITB Varșovia – Rw = 27 dB
- Agreement Tehnic AT-15-3575/2009, ITB Varșovia – Rw = 32 dB
- Certificat de conformitate Nr ITB-0567/W
- Izolație fonică Rw = 27 dB (interval 27 ÷ 31 dB).
- Izolație fonică Rw = 32 dB (interval 32 ÷ 36 dB).
- Lățimea minimă a foii de ușă: Rama 1 – 444 mm, Rama 2 – 644 mm, Rama 3 – 468 mm, Rama 4 – 744 mm
- Dimensiunea „60” disponibilă doar în varianta de uși plane.

COSTURI SUPLIMENTARE

- dimensiunea „100”
- mâner cu șild (*pag. 184*)
- furnir natural satin
- rama 1 (pentru o parte, pentru două părți prețul x 2)
- rama 2 (pentru o parte, pentru două părți prețul x 2)
- rama 3 (pentru o parte, pentru două părți prețul x 2)
- rama 4 (pentru o parte, pentru două părți prețul x 2)
- **REMARCĂ** modelele ramelor, *vezi pag. 108*
- inserții argintii pentru ușile cu finisaj sintetic (pentru o parte, pentru două părți prețul x 2)
- inserții argintii pentru ușile cu furnir natural (pentru o parte, pentru două părți prețul x 2)
- **PROMOȚIE** – inserții argintii sau negre
- pentru modelele frezate OFFICE 6-9 disponibile fără cost suplimentar!
- Rama din cherestea din lemn exotic (doar la Rw 27 dB)
- **NOU** finisaj CPL HQ 0.7 mm
- profil toc 80–100 mm *fără costuri suplimentare*
- profil toc 101–150 mm
- profil toc 151–270 mm
- profil toc 271–390 mm
- dibluri (toc metalic)
- ancore (toc metalic)



miezul: PAL perforat

miezul: construcție PAL stratificată

miezul: placă PAL perforat + strat din pumb (uși ROENTGEN)

27 dB

32 dB

* Rezultatele detaliate ale testelor le puteți regăsi pe pagina web www.porta.com.pl



Izolație fonică 42 dB, Rw (42-46)*



Izolație fonică
Rw (42-46)

Modelul din fotografie se poate realiza doar prin comandă non-standard (Contract), vezi pag. 213

Modelele disponibile se pot vizualiza la pag.108

prețul include

- ușă
- toc

5
ANI
GARANȚIE



Plană, Stejar Modena 1

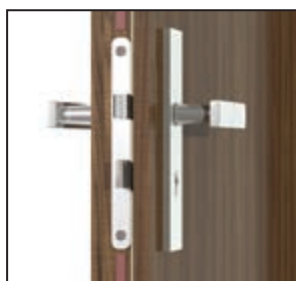

broască cu pregătire pentru cilindru



garnituri de prag automate

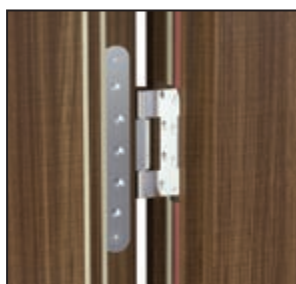

balamale ranforsate

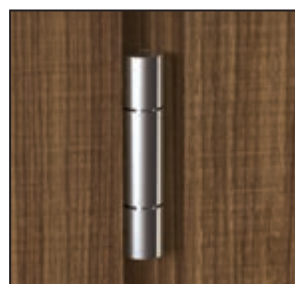



EI 30



Sa, 5m

Rw 42dB
D₁, 40

PROIECT



80-100



CULORI DISPONIBILE

Finisaj PVC (plane și frezate/OFFICE) ★★★★★☆



* până la epuizarea stocurilor

Laminat CPL HQ 0.2 și 0.7 mm (plane) ★★★★★★



Laminat CPL HQ 0.7 mm (plane) ★★★★★★



* culori disponibile numai cu tocuri metalice

Furnir Natural Satin (plane) ★★★★★☆

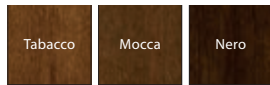

Furnir Natural Standard (plane și cu rame ornamentale) ★★★★★☆



Furnir Natural Select (plane) ★★★★★☆

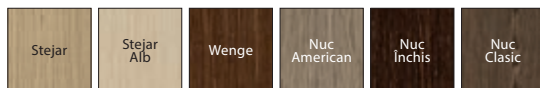

REMARCĂ! Nuanțele de furnir natural sunt disponibile cu striții verticale sau orizontale (se referă numai la canatul de ușă).

INFORMAȚII TEHNICE

ACCESORII

- Două balamale cu știft, ranforsate, trei balamale pentru MDF EI 30
- Broască cu pregătire pentru cilindru
- 2 garnituri prag automate
- Garnitură etanșare circumferențială
- Garnitură termo-expandabilă (pentru ușile rezistente la foc) pentru toc metalic sau MDF EI 30
- Toc

TOCUL

- Toc Porta SYSTEM reglabil consolidat, tip DT-AW/PS, pentru perete de zidărie cu grosime între 120 mm și 300 mm prevăzut cu pervazuri. Grinzile tocului sunt din placaj.
- Tocul metalic de colț tip DT-AW/M, lățime de 120 mm este fabricat din tablă de oțel cu grosimea de 1,5 mm.
- Toc MDF cu dimensiunea profilului de 100 mm prevăzut cu locașuri pentru balamale reglabile. Se poate comanda și în varianta reglabilă (până la 160 mm) prin intermediul comenzilor non-standard.
- Toc PROIECT , PROIECT PREMIUM, vezi pag. 180

REMARCĂ:

- Agreement Tehnic AT-15-4997/2011, ITB Varsovia
- Certificat de conformitate ITB-1493/W, ITB Varșovia.
- Pentru a completa specificațiile din Agreementul Tehnic, pentru ușile cu rezistență la foc 30 min aveți obligația de a folosi amortizor pentru închidere.
- Izolație fonică $R_w = 42$ dB (interval 42 ÷ 46 dB).
- Pentru rezistență la foc, se recomandă utilizarea mânerului cu miez de oțel.

COSTURI SUPLIMENTARE:

- dimensiunea „100”
- mâner cu șild (pag. 184)
- furnir natural satin
- rama 1 (pentru o parte, pentru două părți prețul x 2)
- rama 2 (pentru o parte, pentru două părți prețul x 2)
- rama 3 (pentru o parte, pentru două părți prețul x 2)
- rama 4 (pentru o parte, pentru două părți prețul x 2)
- **ATENȚIE!** modelele ramelor, vezi pag.108
- inserții argintii pentru ușile cu finisaj sintetic (pentru o parte, pentru două părți prețul x 2)
- inserții argintii pentru ușile cu furnir natural (pentru o parte, pentru două părți prețul x 2)
- **PROMOȚIE** – inserții argintii sau negre
- **NOU** finisaj CPL HQ 0.7 mm
- pentru modelele frezate OFFICE 6-9 disponibile fără cost suplimentar!
- consolidare amortizor pentru închidere – toc Porta SYSTEM
- profil toc 121 mm până la 150 mm
- profil toc 151 mm până la 270 mm
- profil toc 271 mm până la 390 mm



miez: construcție stratificată (42 dB)

Uși rezistente la foc EI 30, EI 60



Rezistență la foc 30 min.,
60 min.

Ușă rezistentă la foc EI 30

Modelele disponibile se pot vizualiza la pag.108

5
ANI
GARANȚIE



Model 3, Stejar 4



plină



model 2
(EI 60)



model 3
(EI 30, EI 30 soft)



modelele cu sticlă disponibile prin
intermediul comenzilor non-standard

prețul include

- ușă
- toc

* Rezultatele detaliate ale testelor le puteți regăsi pe pagina web www.porta.com.pl



CULORI DISPONIBILE

Finisaj Portasynchro 3D (plane) ★★★★★☆

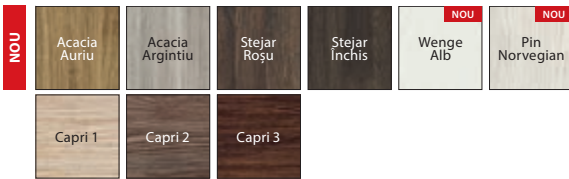

Finisaj PVC (plane și frezate/OFFICE) ★★★★★☆



* până la epuizarea stocurilor

Finisaj CPL HQ 0.2,0.7 mm (plane) ★★★★★☆



Laminat CPL HQ 0.7 mm (plane) ★★★★★☆

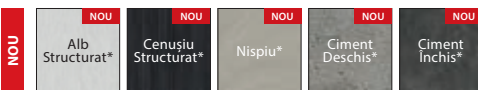

* culori disponibile numai cu tocuri metalice

Furnir Natural Standard (plane și cu rame ornamentale) ★★★★★☆

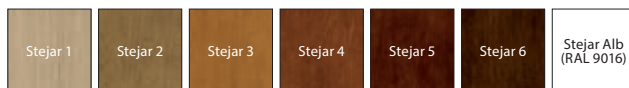

Furnir Natural Select (plane) ★★★★★☆

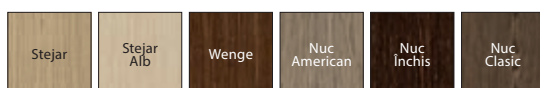

Finisaj Natural Satin (plane) ★★★★★☆

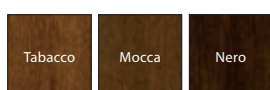

REMARCĂ! Nuanțele de furnir natural sunt disponibile cu striții verticale sau orizontale (se referă numai la canatul de ușă).

INFORMAȚII TEHNICE

ACCESORII

- Trei balamale (EI 30) și patru (EI 30 SOFT, EI 60)
- Broască cu pregătire pentru cilindru
- Geam rezistent la foc (aceeași lățime pentru toate dimensiunile canatului)
- Garnitură termogonflabilă pentru etanșizarea la fum, montată pe canat
- Tocul este prevăzut cu garnitură rezistentă la foc
- Garnitură automată în partea inferioară a canatului

TOCUL

- Toc MDF cu dimensiunea profilului de 100 mm sau reglabil EI 30, EI 30 SOFT (minim 160 mm), prevăzut cu balamale reglabile pentru proiecte în cazul EI 30 și reglabile cu știft în cazul EI 30 SOFT.
- Toc din lemn cu profilul 100 mm (EI 60) realizat din pin triplustratificat, finisat în nuanța canatului, echipat cu balamale ajustabile.
- Toc metalic de colț, cu dimensiunea profilului de 100 mm. Executat din tablă de oțel, galvanizat prin difuziune pe ambele părți, cu grosimea de 1,5 mm, completat cu ranforsare pentru autoînchidere, dibluri pentru montaj și balamale din 3 elemente.
- Toc PROIECT, PROIECT PREMIUM, *vezi pag. 180.*

REMARCĂ

- Acord Tehnic AT 017-03/046-2010, CTPC București și Certificat de Conformitate nr ITB-0567/W, ITB Varșovia (EI 30).
- Acord Tehnic AT 017-03/046-2010, CTPC București și Certificat de Conformitate nr ITB-1762/W, ITB Varșovia (EI 60).
- Pentru a completa specificațiile din Acordul Tehnic, pentru ușile cu rezistență la foc aveți obligația de a folosi amortizor pentru închidere.
- Izolație fonică $R_w = 32$ dB (interval 32 ÷ 36 dB).
- Dimensiunea 60 nu este disponibilă la modelele frezate OFFICE.
- Lățimea minimă a foii de ușă: Rama 1 - 444 mm, Rama 2 - 644 mm, Rama 3 - 468 mm, Rama 4 - 744 mm
- Dimensiunea 100 pentru ușile EI 60 nu este disponibilă în oferta standard – necesită specificații individuale (Porta Contract).
- Ușile EI 30 SOFT nu sunt disponibile în variantă dublă.

COSTURI SUPLIMENTARE:

- dimensiunea „100”
- mână cu șild (*pag. 184*)
- furnir natural satin
- rama 1 (pentru o parte, pentru două părți preț x 2)
- rama 2 (pentru o parte, pentru două părți preț x 2)
- rama 3 (pentru o parte, pentru două părți preț x 2)
- rama 4 (pentru o parte, pentru două părți preț x 2)
- **ATENȚIE!** modelele ramelor, *vezi pag. 108*
- **NOU** finisaj CPL HQ 0.7 mm
- inserții argintii pentru ușile cu finisaj sintetic (pentru o parte, pentru două părți preț x 2)
- inserții argintii pentru ușile cu furnir natural (pentru o parte, pentru două părți preț x 2)
- **PROMOȚIE** – inserții argintii sau negre
- pentru modelele frezate OFFICE 6-9 disponibile fără cost suplimentar!
- pervazuri, frize (*vezi de la pag. 188*)
- profil toc 80 mm până la 100 mm – fără cost suplimentar
- profil toc 101 mm până la 150 mm
- profil toc 151 mm până la 270 mm
- profil toc 271 mm până la 390 mm



miezul: PAL stratificat rezistent la foc (EI 30)



miezul: PAL rezistent la foc (EI 60)

ENDURO



Uși de interior tehnice de cea mai înaltă calitate și clasă de rezistență la frecare și la acțiunea factorilor externi, cu placă din oțel special profilată, finisate cu laminat HPL și CPL de rezistență sporită.

Modelul din fotografie se poate realiza doar prin comandă non-standard vezi pag. 213

5
ANI
GARANȚIE

10
ANI
GARANȚIE
CONSTRUCȚIA UȘII



ENDURO 3, Antracit



plină



model 1



model 2



model 3



model 4

prețul include

- ușă
- toc

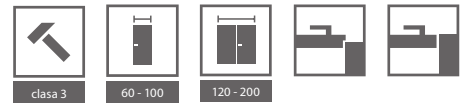

CULORI DISPONIBILE

Laminat HPL și CPL 0,7 ★★★★★★



EXEMPLE UTILIZARE UȘI ENDURO:

- Laboratoare
- Cabinete stomatologice
- Spitale

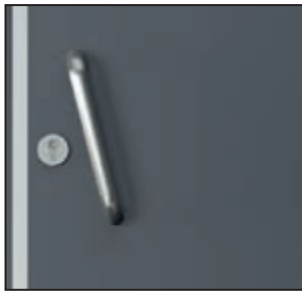

balustradă pentru o parte



panou superior



panou inferior



panou inferior de ventilație



grilă de ventilație

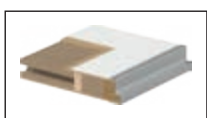

miezul: placă PAL perforat

INFORMAȚII TEHNICE

ACCESORII

- Trei balamale cu știft (pentru ușile batante din inox)
- În versiunea batantă două („60”), trei („70”, „80”), patru („90”) balamale
- Sticlă securizată mată sau transparentă
- Broască disponibilă în trei variante: cu cheie simplă, cu blocare pentru uși de baie sau cu pregătire pentru cilindru
- Ranforsare pentru închidere automată
- Toc

TOCUL:

- Toc metallic de colț, cu dimensiunea profilului de 105 mm. Executat din tablă de oțel, galvanizat pe ambele părți, cu grosimea de 1,2 mm.
- Completat cu: trei balamale cu știft, garnitură de etanșeizare din cauciuc, șase dibluri de montaj. Este de asemenea vopsit cu vopsea pe bază de poliester: Alb (RAL 9016), Gri (RAL 7047), Maro (RAL 8028), Crem (RAL 1001), Antracit HPL/CPL..
- Există două posibilități de a comanda tocul:
 - pentru podea finisată – nivel „0”
 - pentru cimentare în șapă, nivel „-30”

REMARCĂ:

- Acord Tehnic AT-15-3691/2012, ITB Varșovia
- ATENȚIE! O nouă modalitate de montaj a profilului cantului ce nu interferează cu construcția ușii.
- Dimensiunea maximă a ușilor în versiune batantă este „90”

COSTURI SUPLIMENTARE:

- dimensiunea „100”
- mâner cu șild (EDEL)
- profil toc 80 mm până la 100 mm
- profil toc 106 mm până la 150 mm
- profil toc 155 mm până la 270 mm
- profil toc 275 mm până la 390 mm
- Panou superior pentru ambele părți
- Panou inferior pentru ambele părți
- Panou inferior de ventilație pentru ambele părți
- Grilă de ventilație pentru ambele părți
- Balustradă pentru o parte
- Versiune „uși batante”

AQUA



Structura canatului permite utilizarea acestora în toate tipurile de încăperi expuse contactului direct cu apă.

AQUA 4, cu grilă pentru ventilație, Albastru

5
ANI
GARANȚIE



AQUA 4, Albastru



plină



model 1



model 2



model 3



model 4

prețul include

- ușă
- toc
- construcție rezistentă la apă



clasa 1



60 - 100



clasa 2



CULORI DISPONIBILE

Laminat HPL ★★★★★★



EXEMPLE UTILIZARE UȘI AQUA:

- SPA
- Piscine
- Parcuri acvatice

INFORMAȚII TEHNICE

ACCESORII

- Două balamale din oțel inoxidabil
- Sticlă securizată mată sau transparentă
- Broască din oțel inoxidabil disponibilă în trei variante: pentru cheie standard, buton de închidere pentru baie și pregătire pentru cilindru
- Toc

TOCUL

- Toc de colț mare, cu profil de 105 mm și grosime de 1,2 mm. este echipat cu două balamale cu știft, garnitură circumferențială din cauciuc și șase dibluri de montaj. Este de asemenea vopsit cu vopsea pe bază de poliester: Alb (RAL 9016), Gri (RAL 7047) sau Albastru (RAL 5005).
- Există două posibilități de a comanda tocul:
 - pentru montaj pe podea finisată – nivel „0”,
 - pentru cimentare în șapă – nivel „-30”.

REMARĂ

- Agreement Tehnic AT-8813/2011, ITB Varșovia.
- Pentru utilizarea în zone cum sunt piscinele, se recomandă alegerea grilelor de ventilație AQUA, în locul celor din oțel inoxidabil.

COSTURI SUPLIMENTARE

- dimensiunea „100”
- mâner cu șild (EDEL)
- grilă de ventilație din oțel inoxidabil
- profil toc 80 mm până la 100 mm
- profil toc 105 mm până la 150 mm
- profil toc 155 mm până la 270 mm
- profil toc 275 mm până la 390 mm

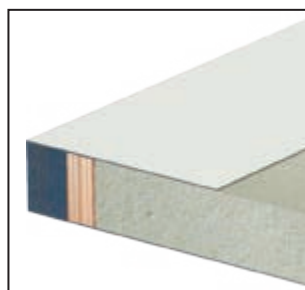

secțiune canat



miezul: spumă poliuretanică dură (AQUA)

Uși universale pentru încăperi tehnice



Uși universale, Gri (RAL 7047)

Ușile zincate, solide, universale, se pretează de minune la încăperile tehnice, hale industriale, dar și în pivnițe, la mansarde și chiar în încăperi de locuit.

prețul include

- Canat
- Toc
- Mâner cu șild
- Rozetă



Design industrial
W.121254

5
ANI
GARANȚIE

dreapta sau stânga?
universal!

P
OȚEL
GALVANIZAT

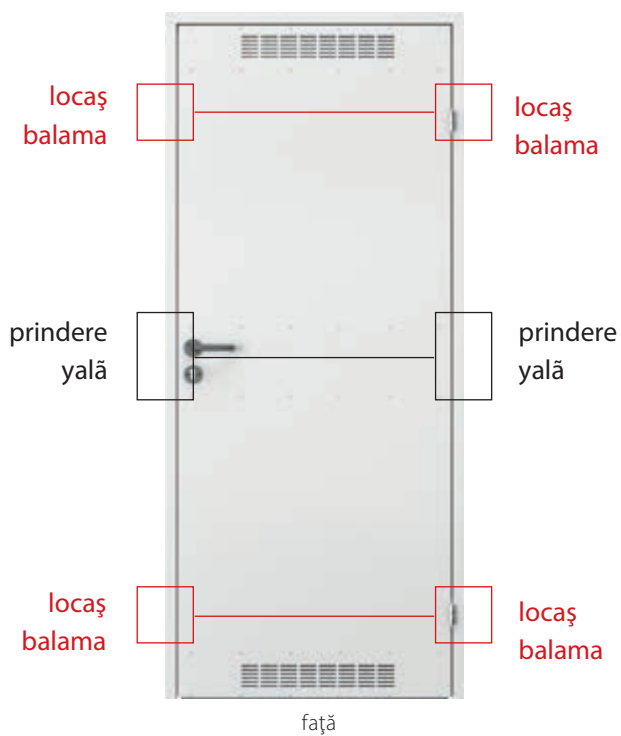

CULORI DISPONIBILE

Oțel rezistent la acizi ★★★★★



Vopsea pe bază de poliester ★★★★★☆

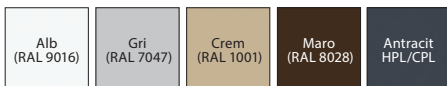

INFORMAȚII TEHNICE

ACCESORII

- clanță economică din plastic, cu șild rotund și rozetă
- toc metalic unghiular

TOCUL

- Toc metalic unghiular cu profil gros de 48 mm. Executat din tablă de oțel zincată la cald pe ambele părți, cu grosimea de 0,8 mm.

REMARCĂ

- Posibilitatea de montare atât pe stânga cât și pe dreapta, datorită construcției simetrice a ușii precum și a locașurilor (pentru balama, pentru încuietoare) universale
- Placa metalică zincată întărită pe trei niveluri.



AVANTAJE



Film de prezentare în limba poloneză:
www.porta.com.pl/dm/uniwersalne_montaz.wmv



măner



panou de ventilație

Metal BASIC



O dată cu trecerea timpului aceasta este soluția rentabilă cu performanțe superioare, construcția din oțel galvanizat asigurând durabilitate și fiabilitate.

Metal BASIC, plină ,Gri (RAL 7035)

ușile METAL BASIC, cuprind:

- canat
- toc
- mâner
- construcție din oțel galvanizat

5 ANI
GARANȚIE

P
OȚEL
GALVANIZAT



Metal BASIC plină, Oțel galvanizat

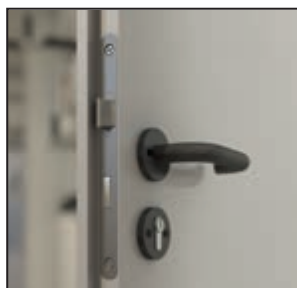

mâner cu șild



toc metalic



balamale



garnitură de etanșare

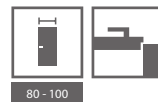

CULORI DISPONIBILE

Tablă de oțel laminată ★★★★★

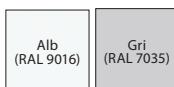

Oțel rezistent la acizi ★★★★★



INFORMAȚII TEHNICE

ACCESORII

- Două balamale cu știft standard
- Broască cu pregătire pentru cilindru
- Un set de mâner cu șilduri

TOC (SET)

- Toc metalic de colț cu lățimea profilului de 44 mm (colț mic). Este realizat din tablă de oțel galvanizată pe ambele părți, cu grosimea de 1,2 mm. Este echipat cu garnitură de etanșare.
- Tocul este realizat direcțional (stânga/dreapta), pentru montaj pe podea finită.



miezul: fagure de stabilizare

Metalice



Metalică, plină, Gri (RAL 7047)

Ușile metalice sunt rezistente la foc, sunt folosite în garaje, subsoluri, ateliere de lucru în săli mari și depozite.

Pot fi folosite ca uși de exterior.

5
ANI
GARANȚIE

P
OȚEL
GALVANIZAT



Metalică 1, Gri



Metalică plină



Metalică 1



Metalică 2



Metalică 3



Metalică 4



Metalică 5

prețul include:

- ușa
- construcție din oțel galvanizat

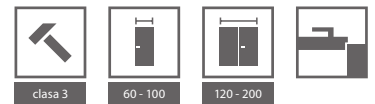

CULORI DISPONIBILE

Vopsea pe bază de poliester ★★★★★☆

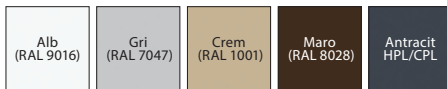

Placă din oțel laminată PVC ★★★★★☆

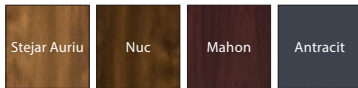

Oțel rezistent la acizi ★★★★★★



INFORMAȚII TEHNICE

ACCESORII

- Două balamale cu știft standard (trei balamale pentru canatul cu dimensiunea de „100”)
- Broască cu pregătire pentru cilindru
- Sticlă securizată transparentă sau mată

TOCUL

- Toc de colț mare realizat din tablă de oțel inoxidabil (rezistentă la acizi)
- Tocuri metalice

REMARCĂ

- Aviz Tehnic AT-15-8081/2009, ITB VARȘOVIA.
- Canaturile cu miez de polistiren expandat nu sunt disponibile în varianta lăcuită.
- Pentru canaturile acoperite cu PVC laminat, geamurile se montează doar pe ramă plată de oțel inoxidabil.
- Posibilitatea de alegere a dimensiunilor canaturilor pentru ușile duble.
- Posibilitatea alegerii realizării altor modele prin Porta CONTRACT.

COSTURI SUPLIMENTARE

- dimensiunea „100” (tablă oțel galvanizată)
- dimensiunea „100” (tablă oțel galvanizată inoxidabilă)
- tablă de oțel laminată PVC
- panou sau grilă de ventilație (canat din tablă oțel galvanizată)
- mâner cu șild (EDEL)



miezul: polistiren
expandat

(U=0,88 W/m² K)

miezul:
vată minerală

(U=0,91 W/m²K)

miezul: fagure
de stabilizare

Metalice EI 30, EI 60



Rezistență la foc 30 min.,
60 min.

Ușă metalică EI30, model 3, Antracit (RAL 7024)

prețul include:

- ușă
- toc
- mâner
- construcție din oțel galvanizat

5 ANI
GARANȚIE

P
OȚEL
GALVANIZAT



Metalică EI30, model 1, Gri (RAL 7047)



EI 30 plină



EI 30 model 1



EI 30 model 2



EI 30 model 3

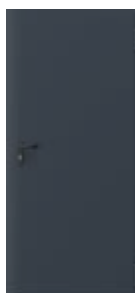

EI 60 plină



EI 60 model 1



EI 60 model 2



EI 60 model 3



CULORI DISPONIBILE

Vopsea pe bază de poliester ★★★★★☆

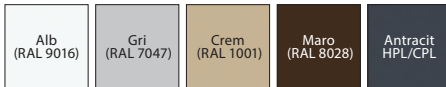

Verifică posibilitatea finisării în alte nuanțe RAL prin intermediul Porta CONTRACT, vezi pag. 213.

INFORMAȚII TEHNICE

ACCESORII

- Două balamale compuse din trei elemente, una din ele este mobilă iar a doua, datorită echipării cu arc, permite închiderea automată a ușii
- Broască îngropată cu închidere automată și pregătire pentru cilindru
- Bolț antifurt
- Set de mânere cu șilduri
- Geam transparent rezistent la foc.

TOCUL:

- Toc metallic de colț, cu dimensiunea profilului de 84 mm (EI 30) și 110 (EI 60). Executat din tablă de oțel, galvanizat prin difuziune pe ambele părți, cu grosimea de 1,5 mm. Tocul este prevăzut cu garnitură de închidere și garnitură termogonflabilă.
- Există două posibilități de a comanda tocul:
 - de stânga/dreapta – pentru montaj pe o suprafață finisată- nivel "0", prag cu cost suplimentar (EI 30 și EI 60)
 - universal – pentru cimentare în șapă- nivel „-30” – setul conține prag (EI 30)

REMARCĂ:

- Uși metalice EI 30 - Acord Tehnic AT-15-7236/2013, ITB Varșovia.
- Uși metalice EI 60 - Ușile necesită aprobare pentru utilizare individuală.
- Pentru a îndeplini condițiile de agrementare tehnică în scopul utilizării ca și ușii de exterior, în cazul modelelor cu sticlă, este nevoie de sticlă cu parametri speciali – prețul și termenul de execuție se stabilesc în mod separat cu departamentul Contract. Pag 213

COSTURI SUPLIMENTARE:

- dimensiunea 100 pentru Metal EI60
- vizor rezistent la foc
- prag metalic
- ranforsare pentru mecanism de închidere automată



balama cu închidere automată

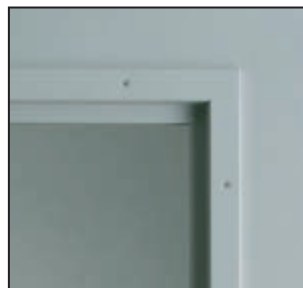

profil ramă sticlă

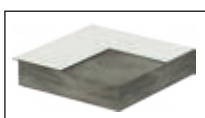

vată minerală
(U=0,91 W/m² K)

Parametrii tehnici ai ușilor Porta

Rezistență mecanică				Proprietăți antifurt			Rezistență la foc Etanșeitate la fum			Izolare fonică				Uși speciale
														
clasa 1	clasa 2	clasa 3	clasa 4	clasa 2	clasa 3	clasa C	EI 30	EI 60	Sa, Sm	Rw 27dB D1,25	Rw 32dB D1,30	Rw 37dB D1,35	Rw 42dB D1,40	clasa 2

UȘI DE INTERIOR

Canaturi de ușă plane	●	○	●	○	○	○	○	○	○	○	○	○	○	○	○
Canaturi tip ramă cu panou	○	●	○	○	○	○	○	○	○	○	○	○	○	○	○
Uși metalice vopsite	●	●	●	○	○	○	○	○	○	○	○	○	○	○	○
Uși metalice	●	●	●	○	○	○	○	○	○	○	○	○	○	○	○













UȘI PENTRU INTRARE ÎN APARTAMENT

GRANIT	○	○	○	●	○	●	●	● tip II	○	●	○	●	○	○	○
GRANIT PS	○	○	○	●	○	●	○	● tip II	○	●	○	●	○	○	○
AGAT	○	○	●	○	○	○	○	○	○	○	○	●	○	○	○
OPAL	○	○	●	○	●	○	○	○	○	○	○	●	○	○	○
QUARTZ	○	○	○	○	●	○	○	●	○	●	○	●	○	○	○



UȘI DE INTERIOR

EI 30	○	○	●	○	○	○	○	●	○	●	○	●	○	○	○
Uși metalice EI 30	○	●	○	○	○	○	○	●	○	○	○	○	○	○	○
EI 60	○	○	●	○	○	○	○	○	●	●	○	●	○	○	○
27 dB	○	○	●	○	○	○	○	○	○	○	○	●	○	○	○
32 dB	○	○	●	○	○	○	○	○	○	○	○	●	○	○	○
37 dB	○	○	●	○	○	○	○	● fără PS	○	● fără PS	○	○	●	○	○
42 dB	○	○	●	○	○	○	○	● fără PS	○	● fără PS	○	○	○	●	○
AQUA	●	○	○	○	○	○	○	○	○	○	○	○	○	○	●
ENDURO	○	○	●	○	○	○	○	○	○	○	○	○	○	○	○



Parametrii tehnici ai ușilor Porta

EXEMPLU DE UTILIZARE	PARAMETRII	UȘI DIN OFERTA PORTA
Uși de intrare în apartament	  	OPAL, GRANIT tip 1 și 2, GRANIT PS tip 1 și 2
Uși de intrare în apartament	 	AGAT, OPAL, QUARTZ, GRANIT tip 1 și 2, GRANIT PS tip 1 și 2
Uși de interior de intrare în apartament pentru clădiri de peste 25 m înălțime (de la etajul 9)	 	QUARTZ, GRANIT, GRANIT PS tip 2
Uși între zonele de protecție anti-incendiu (clădiri fără holuri)	 	EI 30, EI 60
Uși pentru camere de cazan		EI 60
Uși pentru garaje (în afară de case unifamiliale)	 	EI 30, EI 60

HOTELURI, PENSIUNI, ETC.

EXEMPLU DE UTILIZARE	PARAMETRII	UȘI DIN OFERTA PORTA
Uși de interior pentru clădiri rezidențiale mici (până la 4 etaje)	conform proiectului	27 dB, 32 dB, 42 dB, EI 30, EI 60
Uși de interior pentru clădiri rezidențiale mari (de la 4 etaje)		EI 30, EI 60, 42 dB
Uși între zonele de protecție anti-incendiu (clădiri fără holuri)	 	EI 30, EI 60

CLĂDIRI REZIDENȚIALE

EXEMPLU DE UTILIZARE	PARAMETRII	UȘI DIN OFERTA PORTA
Camere de lucru	conform proiectului	27 dB
Camere de lucru pentru cei care au nevoie de concentrare maximă	conform proiectului	27 dB, 32 dB
Birourile directorilor	conform proiectului	27 dB, 32 dB, 42 dB
Cabinete medicale	 	27 dB, 32 dB, 42 dB
Uși între zonele de protecție anti-incendiu (clădiri fără holuri)		EI 60

REMARCĂ! Acest tabel se referă la standardele generale de protecție anti-incendiu pentru clădiri. Parametrii menționați mai sus trebuie verificați și adaptați pentru fiecare proiect în parte.



TOCURI, SUPRALUMINI

MINIMAX

Porta SYSTEM

Porta SYSTEM ELEGANCE

Toc LEVEL

Porta RENOVA

Porta SYSTEM GK

Villadora RETRO

Villadora MODERN

Supralumini

Toc reglabil

Toc reglabil „cant dreptunghiular”

Toc de colț 50 mm,toc de colț 100 mm, AGAT, OPAL

Toc de colț ASAMBLABIL 100 mm

PROIECT, PROIECT PREMIUM

MINIMAX

Pentru uși cu falț

Tocurile MINIMAX de interior cu lățimea constantă de 100 mm, sunt o completare pentru toate canaturile de interior Porta. Tocurile MINIMAX de interior cu lățimea constantă de 60 mm sunt compatibile numai cu canaturile de interior Minimax sau cu canaturile de interior finisate cu folie Porta Decor și folie Portasynchro 3D.

CULORI DISPONIBILE

Portadecor
Portasynchro 3D
Portacortex
Super Matt

★★★

Portadur
Finisaj PVC
Furnir natural Standard
Furnir natural Satin
Furnir natural Select
Vopsea ecologică UV

★★★★

Portaperfect 3D
CPL HQ

★★★★★

SECȚIUNEA TOCULUI



60 mm
versiunea de bază
(fără pervaze)

60 mm,
finisaje sintetice
(cu pervaze)

100 mm
finisaje sintetice sau
naturale (cu pervaze)

EXEMPLE DE MONTAJ

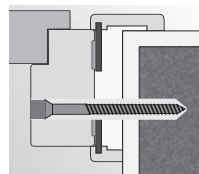

montaj cu spumă
și dibluri în perete
de zidărie

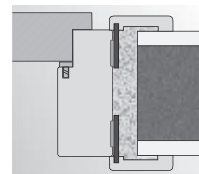

montaj cu spumă
în perete de zidărie

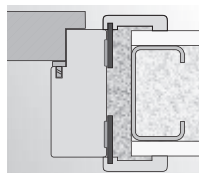

montaj cu spumă
în perete din placă
gips-carton

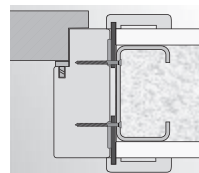

montaj cu șuruburi
în perete din placă
gips-carton

5
ANI
GARANȚIE



FIX

INFORMAȚII TEHNICE

CONSTRUCȚIA TOCULUI

Tocul de ușă cuprinde:

- traversa (orizontală) și două lonjeroane (verticale) executate din MDF, completate cu feronerie și accesorii corespunzătoare
- pervazuri (cost suplimentar),
- frize semirotunde (cost suplimentar).

Tocul de ușă este produs și livrat clientului într-un kit complet conținând elementele destinate asamblării.

Tocul de ușă Minimax pentru uși Porta GRANDE este acoperit cu folie și finisat cu vopsea RAL tratată UV. Tocul MINIMAX 60 mm nu este disponibil pe nuanțele Portasynchro 3D - Capri 1-3.

ACCESORII INCLUSE ÎN PREȚUL TOCULUI MINIMAX 60 MM

(Disponibil doar pentru finisajele Portadecor și Portasynchro 3D)

- Două balamale cu știft sau balamale PRIME (cost suplimentar)
- Trei balamale pentru tocul cu dimensiunea „100”
- Dibluri, capace
- Capace sintetice pentru prevenirea umezirii părții inferioare a tocului.

ACCESORII INCLUSE ÎN PREȚUL TOCULUI MINIMAX 100 MM

Finisaje sintetice:

- Două balamale cu știft sau balamale PRIME (cost suplimentar)
- Trei balamale pentru tocul cu dimensiunea „100” și pentru tocurile de dimensiuni diferite finisate cu folie Portadur (toate dimensiunile).

Finisaje naturale:

- Două seturi de balamale „PRIME”
- Trei seturi de balamale „PRIME” pentru dimensiunile „90” și „100” și la furnirul natural select
- Garnitură de cauciuc pe perimetrul tocului
- Capace sintetice pentru prevenirea umezirii părții inferioare a tocului.

DIMENSIUNILE TOCULUI pag 198 tabel 1

Lățimea 60 mm sau 100 mm

„60”, „70”, „80”, „90”, „100” și diferite combinații între dimensiunile mai sus menționate.

REMARCĂ

- Agreement Tehnic AT016-02/324-2013, CTPC București.
- Agreement Tehnic AT016-02/325-2013, CTPC București.
- Tocurile de ușă trebuie montate în goluri de ușă finisate (ex. tapet, gresie, etc).
- Tocul cu lățimea constantă de „100” mm se poate comanda în varianta „tunel” (fără garnitură, balamale și contraplacă).

COSTURI SUPLIMENTARE

- pervazuri (vezi pag. 188)
- friză semi-rotundă (vezi pag. 188)
- balamale PRIME
- toc, pervazuri: furnir natural Stejar Alb (RAL 9016)
- friză semirotundă: furnir natural Stejar Alb (RAL 9016)

Porta SYSTEM

Toc de interior
reglabil cu
pervazuri de 60 mm
sau 80 mm

Ușor de montat, tocul Porta SYSTEM
poate fi combinat cu toate
tipurile de uși de interior Porta.

Modulul Retro contribuie la crearea
unui design distinct și nou.

CULORI DISPONIBILE

Portadecor
Portasynchro 3D
Portacortex
Super Matt

★★★

Portadur
Finisaj PVC
Furnir natural Standard
Furnir natural Satin
Furnir natural Select
Vopsea ecologică UV

★★★★

Portaperfect 3D
CPL HQ

★★★★★

SECȚIUNEA TOCULUI



Porta SYSTEM



panou

Porta SYSTEM
+ Panou Reglabil®



Porta SYSTEM
+ Modulul RETRO

INTERVALUL DE REGLARE



minim

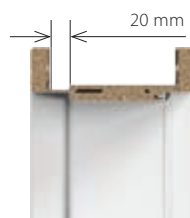

maxim

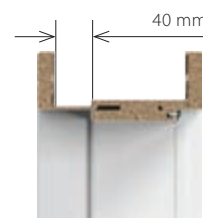

maxim cu opțiune de lărgire
(cost suplimentar)

DIMENSIUNI PANOU DE REGLARE



versiunea simplă

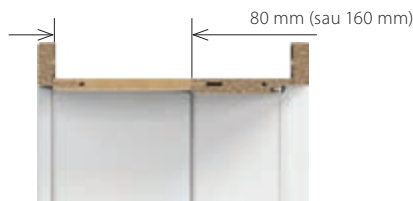

versiunea cu panou de reglare
(80, 160 mm)



Film demonstrativ în limba poloneză (panouri de 60 și 80 mm):
www.porta.com.pl/dm/szerokaopaska.wmv

5
ANI
GARANȚIE



INFORMAȚII TEHNICE

CONSTRUCȚIA TOCULUI

Tocul de ușă cuprinde:

- Traversă orizontală și două lonjeroane verticale executate din PAL
- Pervazuri.(60 mm sau 80 mm)

Tocul de ușă este produs și livrat clientului într-un kit complet conținând elementele destinate asamblării.

Tocul de ușă Porta SYSTEM pentru uși Porta GRANDE este acoperit cu folie și finisat cu vopsea RAL tratată UV.

ACCESORII INCLUSE ÎN PREȚUL TOCULUI

Finisaje sintetice:

- Două balamale cu știft sau balamale PRIME (cost suplimentar)
- Trei balamale pentru tocul cu dimensiunea „100” și pentru tocurile de dimensiuni diferite finisate cu folie Portadur (toate dimensiunile).

Finisaje naturale:

- Două seturi de balamale „PRIME”
- Trei seturi de balamale „PRIME” pentru dimensiunile „90” și „100” și la furnirul natural select
- Garnitură de cauciuc pe perimetrul tocului

DIMENSIUNILE TOCULUI, vezi pag. 198 tabel 1

Disponibile 2 tipuri panouri de reglare „A” - 80 mm (vertical și orizontal) și „B” - 160 mm (vertical și orizontal). Lățimea zidului (A-K) „60”, „70”, „80”, „90”, „100”, „110” și „120” ÷ „200 în cazul tocurilor pentru uși simple „60” ÷ „90” cu adaos de „40”¹. Grosimi de zid: A-75÷95 mm, B-95÷115 mm, C-120÷140 mm, D-140÷160 mm, E-160÷180 mm, F-180÷200 mm, G-200÷220 mm, H-220÷240 mm, I-240÷260 mm, J-260÷280 mm, K-280÷300 mm.

REMARCĂ

- Agreement Tehnic AT016-02/324-2013, CTPC București.
- Agreement Tehnic AT016-02/325-2013, CTPC București
- Tocurile de ușă trebuie montate în goluri de ușă finisate (ex. tapet, gresie, etc).
- Tocul se poate comanda în varianta „tunel” (fără garnitură, balamale și contraplacă).
- Modulul RETRO nu este disponibil pe finisaj HQ CPL.

¹ Se referă doar la tocuri cu furnir natural.

COSTURI SUPLIMENTARE (OPȚIONAL)

- ranforsare pentru mecanism de închidere automată
- furnir natural Stejar Alb (RAL 9016)
- balamale PRIME

Porta SYSTEM ELEGANCE

Toc de interior
reglabil, fără falț,
cu pervazuri
de 80 mm

Tocurile de interior Porta System în varianta ELEGANCE sunt potrivite pentru ușile de interior fără falț, fiind reglabile și ușor de instalat.

CULORI DISPONIBILE

Portadecor
Portasynchro 3D
Portacortex
Super Matt

★★★

Portadur
Finisaj PVC
Furnir natural Standard
Furnir natural Satin
Furnir natural Select
Vopsea ecologică UV

★★★★

Portaperfect 3D
CPL HQ

★★★★★

PROFILUL TOCULUI

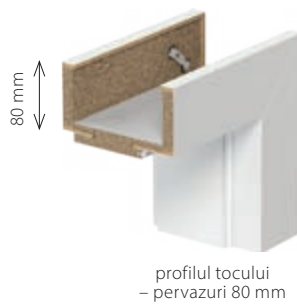

INTERVALUL DE REGLARE AL TOCULUI

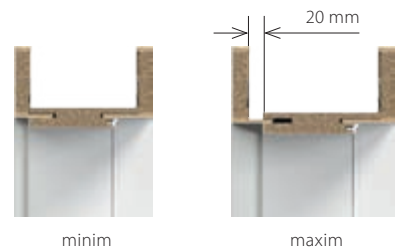

PREGĂTIREA GOLULUI DE ZID

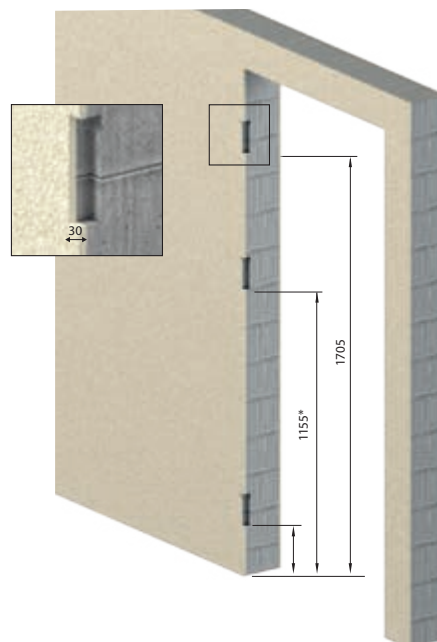

TOCUL DESTINAT UȘILOR DIN COLECȚIA PORTA GRANDE

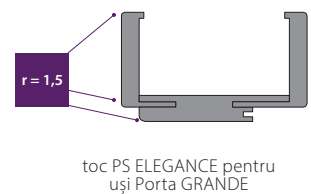

*balamaua din mijloc,
doar pentru dimensiunea 100

Pregătirea corectă a zidului pentru
montajul tocului Porta SYSTEM
ELEGANCE, presupune amenajarea
locașurilor pentru balamale
(pentru versiunea 3D).

5
ANI
GARANȚIE



INFORMAȚII TEHNICE

CONSTRUCȚIA TOCULUI

Tocul de ușă cuprinde:

- Traversă orizontală și două lonjeroane verticale executate din PAL, completate cu feronerie și accesorii necesare.
- Pervazuri.

Raza pervazului „cant dreptunghiular” pentru furnir natural standard, select, satin. Raza pervazului 1,5 mm pentru finisaje sintetice: Portadecor, Portasynchro 3D, Portadur și Portacortex, Super Matt, Portaperfect 3D.

Raza pervazului 3 mm pentru finisaje sintetice: CPL HQ 0,2 mm și PVC.

Tocul de ușă Porta SYSTEM ELEGANCE este produs și livrat clientului într-un kit complet conținând elementele destinate asamblării.

Tocul de ușă PS ELEGANCE pentru uși Porta GRANDE este acoperit cu folie și finisat cu vopsea RAL tratată UV.

ACCESORII INCLUSE ÎN PREȚUL TOCULUI

- Două seturi de balamale 3D cu sistem reglabil sau standard
- Garnitură de cauciuc pe perimetrul tocului

DIMENSIUNILE TOCULUI pag 198 tabel 1

Pentru zece lățimi de zid, de la 95 mm până la 300 mm: „60”, „70”, „80”, „90”, „100” și „120” ÷ „200”. Grosimi de zid: B-95÷115 mm, C-120÷140 mm, D-140÷160 mm, E-160÷180 mm, F-180÷200 mm, G-200÷220 mm, H-220÷240 mm, I-240÷260 mm, J-260÷280 mm, K-280÷300 mm.

REMARCĂ

- Agreement Tehnic AT016-02/324-2013, CTPC București.
- Agreement Tehnic AT016-02/325-2013, CTPC București
- Tocurile de ușă trebuie montate în goluri de ușă finisate (ex. tapet, gresie, etc).
- Pentru tocurile Porta System Elegance tăietura în golul de zid trebuie să se facă la nivelul locașurilor pentru balamalele montate pe cadrul ușii, vezi Instrucțiuni.
- Tocul se poate comanda în varianta „tunel” (fără garnitură, balamale și contraplacă).
- Balamalele STANDARD și 3D au tipuri de frezaje diferite pentru locașuri.
- * **Balamalele standard** pot fi utilizate numai în cazul ușilor până la 32 kg. Tabelele cu greutatea ușilor pot fi găsite pe: www.portadoors.ro

COSTURI SUPLIMENTARE

- a treia balama 3D în tocuri pentru dimensiunea „100”
- a treia balama standard în tocuri pentru dimensiunea „100”
- ranforsare pentru mecanism de închidere automată
- furnir natural Stejar Alb (RAL 9016)

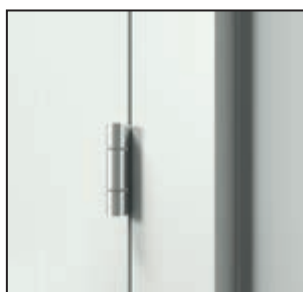

balama standard (ușa închisă)*



balama standard (ușa deschisă)*

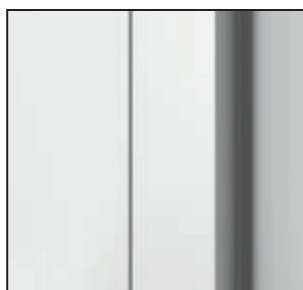

balama 3D (ușa închisă)



balama 3D (ușa deschisă)

Toc LEVEL

Mergi la nivelul următor

Toc reglabil cu pervazuri de 80 mm, fără falț, cu panou decorativ superior de 20 sau 100 cm.

CULORI DISPONIBILE

Portadecor
Portasynchro 3D
Super Matt

★★★

Furnir natural Standard
Furnir natural Satin
Furnir natural Select
Vopsea ecologică UV

★★★★

Portaperfect 3D
CPL HQ – Porta CONTRACT

★★★★★

ÎNĂLȚIMEA PANOULUI DECORATIV SUPERIOR

Posibilitatea de autoscurtare la înălțimea necesară.



panou de 20 cm



panou de 100 cm

PROFILUL TOCULUI LEVEL

$r = 1,5$

$r = 5$



Finisaje sintetice,
Vopsea acrilică UV



cant dreptunghiular

Furnir Natural

INTERVALUL DE REGLARE AL TOCULUI



minim



maxim

5 ANI
GARANȚIE



INFORMAȚII TEHNICE

CONSTRUCȚIA TOCULUI

Tocul se compune din:

- traverse: orizontală (cu elemente de îmbinare cu panou) și două verticale realizate din materiale pe bază de lemn și echipate cu feronerie și accesorii,
- pervazuri (80 mm),
- 2 panouri orizontale (comandate ca și articole separate).

Raza pervazului "cant dreptunghiular" pentru furnir natural Standard, Select, Satin. Rază de 1,5 mm pentru finisajele: Portadecor, Portasynchro 3D Portacortex Super Matt, Portaperfect 3D. Tocul LEVEL este produs și livrat clientului, sub forma unui set de elemente pentru a fi asamblate la fața locului.

Tocul LEVEL pentru ușile Porta GRANDE este acoperit cu folie grunduită și finisat cu vopsea RAL tratată UV.

Striații orizontale disponibile doar pentru culorile Capri 1, 2, 3.

ACCESORII - INCLUSE ÎN PREȚUL TOCULUI

- Două seturi de balamale reglabile 3D sau balamale standard,
- Garnitură de cauciuc în jurul tocului

DIMENSIUNI, vezi pagina 198, tabelul 1

Pentru cele zece lățimi de zid, de la 95 mm la 300 mm: "60", "70", "80", "90", "100".

Tocul dublu pentru uși duble – disponibil prin comenzi non-standard. Grosimi de zid: B-95÷115 mm, C-120÷140 mm, D-140÷160 mm, E-160÷180 mm, F-180÷200 mm, G-200÷220 mm, H-220÷240 mm, I-240÷260 mm, J-260÷280 mm, K-280÷300 mm.

REMARCĂ

- Agreement Tehnic AT-15-5664/2012, ITB Varșovia.
- Tocurile trebuie să fie instalate în camere cu pereți finisați (tapet, de exemplu) și pardoseli (de exemplu, parchet).
- Taietura în golurile de zid trebuie să se facă la nivelul locașurilor pentru balamalele montate pe cadrul ușii, *vezi Instrucțiuni*

* **Balamalele standard** pot fi utilizate numai în cazul ușilor cu o greutate de maxim 32 kg.

COSTURI SUPLIMENTARE

- A treia balama 3D pentru tocurile de "100"
- Închidere automată
- Culoarea Stejar Alb (RAL 9016)

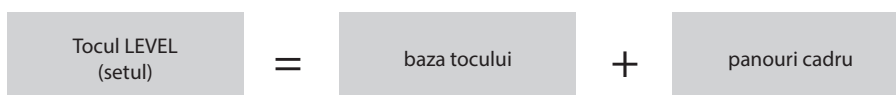

Va rugăm vizionați montajul tocului LEVEL:
www.porta.com.pl/dm/montazosclelevel.wmv



Tocul LEVEL în versiunea pentru uși duble și cel pe finisaj CPL sunt disponibile numai în variantă CONTRACT, *vezi pag. 213*

NOU

Porta RENOVA

Reîntinerește-ți apartamentul

Oferă-i casei tale un caracter unic.

Soluția inovatoare de înlocuire a tocului fără
a-l scoate pe cel vechi.

CULORI DISPONIBILE

Portadecor
Portasynchro 3D
Portacortex
Super Matt

★★★

Portadur
Finisaj PVC

★★★★

Portaperfect 3D
CPL HQ

★★★★★

PROFILUL TOCULUI



INTERVALUL DE REGLARE AL TOCULUI

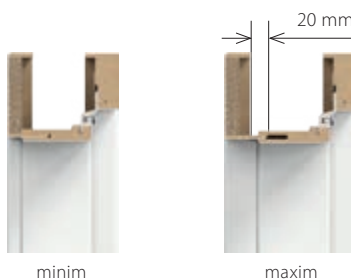

5
ANI
GARANȚIE

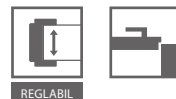

INFORMAȚII TEHNICE

CONSTRUCȚIA TOCULUI

Tocul se compune din:

- traversă orizontală și două lonjeroane verticale executate din materiale pe bază de lemn
- pervazuri.

Tocul de ușă Porta RENOVA este produs și livrat clientului într-un kit complet conținând elementele necesare asamblării.

ACCESORII – INCLUSE ÎN PREȚUL TOCULUI

- două balamale cu știft
- trei balamale cu știft pentru dimensiunea „100” și „110” și pentru tocurile de dimensiuni diferite finisate cu folie Portadur (toate dimensiunile)

DIMENSIUNEA TOCULUI, vezi pag. 198, Tabelul 1

Pentru intervalul de reglare al zidului de („5” + A-J) „60”, „70”, „80”, „90”, „100”, „110”. Grosimi de zid: 5-55÷75mm, A-75÷95 mm, B-95÷115 mm, C-120÷140 mm, D-140÷160 mm, E-160÷180 mm, F-180÷200 mm, G-200÷220 mm, H-220÷240 mm, I-240÷260 mm, J-260÷280 mm.

REMARCĂ

- Tocurile de ușă trebuie montate în goluri de ușă finisate (ex.tapet, gresie, etc)
- Tocul poate fi comandat de asemenea în variantă „tunel” (fără garnitură, balamale și contraplacă),
- Pentru tocuri se poate comanda o extensie sub formă de pervazuri.
- Pentru acest toc este recomandată utilizarea unui mâner cu șild cu lățimea de 60 mm, putându-se însă folosi și un mâner standard cu condiția ca acesta să fie cu rozetă sau cu șild și să aibă lățimea de maxim 44 mm.
- În timpul măsurării golului de zid pentru toc, toate iregularitățile, atât ale tocului, cât și ale peretelui trebuie luate în calcul.
- **Având în vedere complexitatea asamblării se recomandă să se apeleze la serviciile grupului autorizat de montaj.**

VERSIUNILE TOCULUI RENOVA:

- tocul Porta RENOVA cu interval de reglare A - J + dimensiunea „5” – 55÷75
- tocul tunel A - J
- pană de îmbinare (utilizată pentru determinarea intervalului de reglare de la A-J)

Porta SYSTEM GK

Toc reglabil

Toc profesional reglabil dedicat ușilor din sticlă în normă poloneză.

Numai în acest fel este garantată alegerea corectă a setului din punct de vedere al performanței și al asigurării satisfacției dvs.

CULORI DISPONIBILE

Portadecor
Portasynchro 3D
Portacortex
Super Matt

★★★

Portadur
Finisaj PVC
Furnir natural Standard
Furnir natural Satin
Furnir natural Select
Vopsea ecologică UV

★★★★

Portaperfect 3D
CPL HQ

★★★★★

PROFILUL TOCULUI



contraplață

INTERVALUL DE REGLARE AL TOCULUI



minim

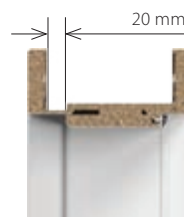

maxim

EXEMPLE DE CANATURI DIN STICLĂ



Exemple producători uși din sticlă:
- GIPSY KINGS – www.szklanedrzwi.pl
- JA-GLAS – www.ja-glas.pl
- JAK SZKŁO – www.jakszklo.pl
- W-M GLASS – www.wmglass.com.pl
- VILLA GLASS STUDIO – www.villa.com.pl

5
ANI
GARANȚIE

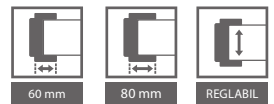

INFORMAȚII TEHNICE

CONSTRUCȚIA TOCULUI

Tocul de ușă cuprinde:

- Traversă orizontală și două lonjeroane verticale executate din PAL
- Pervazuri.

Tocul de ușă PS GK este produs și livrat clientului într-un kit complet conținând elementele destinate asamblării.

ACCESORII INCLUSE ÎN PREȚUL TOCULUI

- Contraplastă (scurtă)
 - Garnitură de cauciuc pe perimetrul tocului
 - Locașuri pentru balamale 2 bucăți la dimensiunea „60” - „90”, 3 bucăți la dimensiunea „100”
- REMARCĂ!** Balamalele sunt furnizate de către producătorul de uși din sticlă.

DIMENSIUNILE TOCULUI, vezi pag. 198 tabel 1

Pentru unsprezece lățimi de zid, de la 75 mm până la 300 mm: „60”, „70”, „80”, „90”, „100”. Grosimi de zid: A-75÷95 mm, B-95÷115 mm, C-120÷140 mm, D-140÷160 mm, E-160÷180 mm, F-180÷200 mm, G-200÷220 mm, H-220÷240 mm, I-240÷260 mm, J-260÷280 mm, K-280÷300 mm.

REMARCĂ

- Agrement Tehnic AT -15-5664/2012 ITB Varșovia.
- Tocurile de ușă trebuie montate în goluri de ușă finisate (ex. tapet, gresie, etc).



Villadora RETRO

Toc de uşă reglabil RETRO

Tocuri de interior destinate uşilor din colecţia Villadora; tocuri reglabile uşor de instalat.

CULORI DISPONIBILE

Furnir natural Retro

★★★★

PROFILUL TOCULUI



profilul tocului
– pervazuri 80 mm



modulul Retro

INTERVALUL DE REGLARE AL TOCULUI



minim

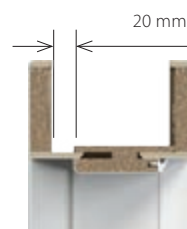

maxim.

5
ANI
GARANȚIE

INFORMAȚII TEHNICE

CONSTRUCȚIA TOCULUI

Tocul de ușă cuprinde:

- traversă orizontală și două lonjeroane verticale executate din PAL, completate cu feroneria și accesoriile necesare.
- pervazuri.

Tocul de ușă Villadora Retro este produs și livrat clientului într-un kit complet conținând elementele destinate asamblării.

ACCESORII INCLUSE ÎN PREȚUL TOCULUI

- Trei seturi de balamale cu știft 3D
- Garnitură de cauciuc pe perimetrul tocului

DIMENSIUNILE TOCULUI, *vezi pag. 198 tabel 1*

Pentru unsprezece lățimi de zid: (A-K) „60”, „70”, „80”, „90”, „100” și „120” și „200”. Grosimi de zid: A-75÷95 mm, B-95÷115 mm, C-120÷140 mm, D-140÷160 mm, E-160÷180 mm, F-180÷200 mm, G-200÷220 mm, H-220÷240 mm, I-240÷260 mm, J-260÷280 mm, K-280÷300 mm.

REMARCĂ

- Agrement Tehnic AT-15-5664/2012, ITB Varșovia
- Tocurile de ușă trebuie montate în goluri de ușă finisate (ex. tapet, gresie, etc).
- Tăietura în golul de zid trebuie să se facă la nivelul locașurilor pentru balamalele montate pe cadrul ușii, vezi Instrucțiuni.
- Tocul Villadora Retro poate fi prevăzut cu modulul RETRO

Villadora MODERN

Toc de ușă reglabil MODERN

Tocuri de interior destinate ușilor din colecția Villadora; tocuri reglabile ușor de instalat.

CULORI DISPONIBILE

Furnir natural Select (Porta)
Furnir natural Villadora

★★★★

panoul
orizontal
în varianta
PLUS
- înălțime
panou
superior
200 mm.

5
ANI
GARANȚIE

PROFILUL TOCULUI



profilul tocului
- 80 mm pentru uși 2.0
- 100 mm pentru uși 2.2

INTERVALUL DE REGLARE AL TOCULUI

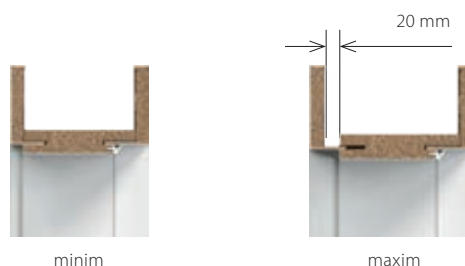

minim

maxim

INFORMAȚII TEHNICE

CONSTRUCȚIA TOCULUI

Tocul de ușă cuprinde:

- traversă orizontală și două lonjeroane verticale executate din PAL, completate cu feronerie și accesoriile necesare.
- Pervazuri
- 2 panouri orizontale în varianta PLUS

Există 4 tipuri de construcție:

- înălțime 2.0 standard – profiluri 80 mm, traversa și lonjeroanele îmbinate la 45°
- înălțime 2.2 standard – profiluri 100 mm, traversa și lonjeroanele îmbinate la 45°
- înălțime 2.0 PLUS – profiluri verticale 80 mm, profiluri orizontale 200 mm, traversa și lonjeroanele îmbinate la 90°
- înălțime 2.2 PLUS – profiluri verticale 100 mm, profiluri orizontale 200 mm, traversa și lonjeroanele îmbinate la 90°

Pervazurile, panourile și alte elemente sunt în varianta cu cant dreptunghiular.

Tocul de ușă Villadora Retro este produs și livrat clientului într-un kit complet conținând elementele destinate asamblării.

ACCESORII INCLUSE ÎN PREȚUL TOCULUI

- Două seturi de balamale 3D reglabile pe înălțime standard 2.0
- Trei seturi de balamale 3D reglabile pe înălțime standard 2.2
- Garnitură de cauciuc pe perimetrul tocului

DIMENSIUNILE TOCULUI, *vezi pag. 198 tabel 1*

Pentru zece lățimi de zid (B-K): „60”, „70”, „80”, „90”, „100” și „120” ÷ „200”. Grosimi de zid: B-95÷115 mm, C-120÷140 mm, D-140÷160 mm, E-160÷180 mm, F-180÷200 mm, G-200÷220 mm, H-220÷240 mm, I-240÷260 mm, J-260÷280 mm, K-280÷300 mm.

REMARCĂ

- Acord Tehnic AT-15-5664-2012, ITB Varșovia
- Tocurile de ușă trebuie montate în goluri de ușă finisate (ex. tapet, gresie, etc).
- Tăietura în golul de zid trebuie să se facă la nivelul locașurilor pentru balamalele montate pe cadrul ușii, *vezi Instrucțiuni*.

COSTURI SUPLIMENTARE

- a treia balama 3D în tocuri pentru dimensiunea „100” a tocului de înălțime 2.0
- ranforsare pentru mecanism de închidere automată

Supralumini

Toc reglabil

Pentru executarea pereților despărțitori din sticlă și pentru sporirea gradului de iluminare a încăperilor, venim cu o soluție modernă și funcțională: supralumini de interior. Coloristica bogată, montajul ușor și rapid sunt caracteristici care asigură popularitatea acestui produs.

5
ANI
GARANȚIE

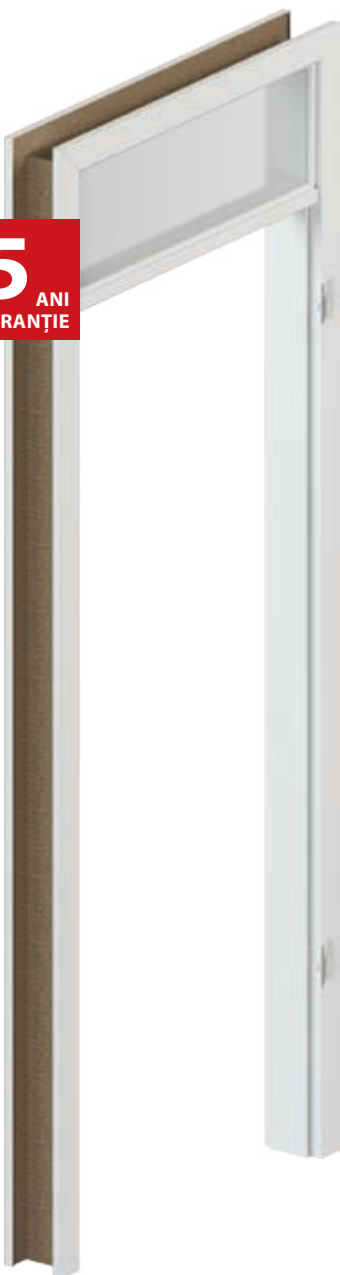

CULORI DISPONIBILE

Portadecor
Portasynchro 3D
Portacortex
Super Matt

★★★

Portadur
Finisaj PVC
Furnir natural Standard
Furnir natural Satin
Furnir natural Select
Vopsea ecologică UV

★★★★

Portaperfect 3D
CPL HQ

★★★★★



supralumină individuală

CONSTRUCȚIA SUPRALUMINILOR

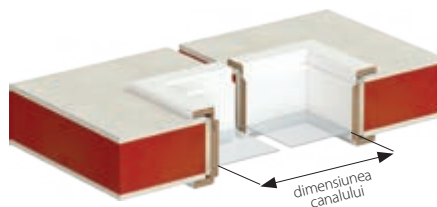

PORTA SYSTEM INTERVALUL DE REGLARE AL TOCULUI

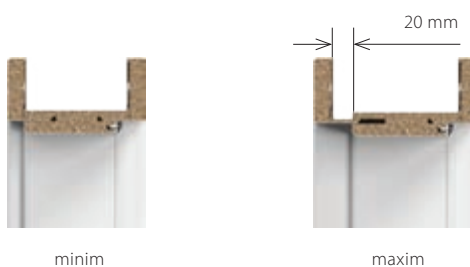

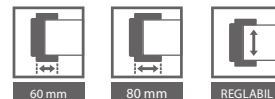

INFORMAȚII TEHNICE

CONSTRUCȚIA TOCULUI

Supralumina cuprinde: traversă orizontală și două lonjeroane verticale executate din PAL, completate cu feronerie și accesoriile necesare, pervazuri.
Supraluminile sunt fabricate și livrate sub forma unui set ce se assemblează la fața locului.

DIMENSIUNI

- Pentru unsprezece lățimi de zid, de la 75 mm până la 300 mm.
- În cazul Porta System cu supralumină, înălțimea standard a sticlei este de 270 mm. HO, HB, HZ + 302 mm - înălțime Porta SYSTEM
- Dimensiuni disponibile pentru supraluminile independente „40”, „50”, „60”, „70”, „80”, „90”, „100” și „120”-„220”.
- Dimensiunea supraluminii este limitată de suprafața sticlei care nu poate fi mai mare de 3 mp.
- Grosimi de zid: A-75÷95 mm, B-95÷115 mm, C-120÷140 mm, D-140÷160 mm, E-160÷180 mm, F-180÷200 mm, G-200÷220 mm, H-220÷240 mm, I-240÷260 mm, J-260÷280 mm, K-280÷300 mm.

REMARCĂ

- Agreement Tehnic AT-15-5664-2012, ITB Varșovia.
- Supraluminile se livrează fără sticlă. Recomandăm grosimea geamului de 4÷6 mm.
- Supraluminile trebuie montate în goluri de zid finisate (ex. tapet, gresie, etc).
- Pentru dimensiuni și desene ilustrative, *vezi pag. 194*

Metalic REGLABIL

Toc metalic reglabil de interior

Tocul reglabil poate fi practic utilizat în toate tipurile de încăperi – în locuințe, birouri, hoteluri, întreprinderi industriale precum și în spații cu condiții de umiditate ridicată.

CULORI DISPONIBILE

Vopsea pe bază de poliester ★★★★★☆

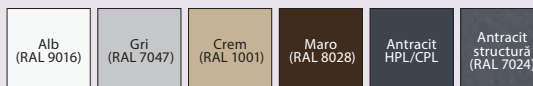

5 ANI
GARANȚIE

P
OȚEL
GALVANIZAT

PROFILUL TOCULUI

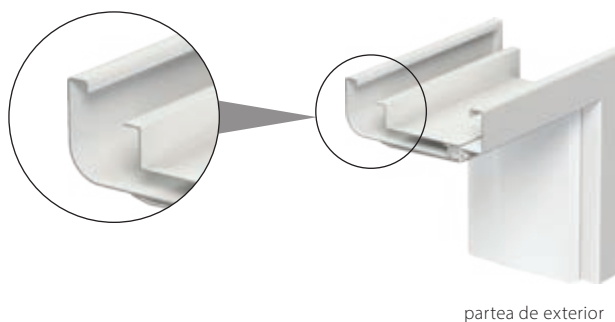

partea de exterior

MONTAJUL TOCULUI ÎN ZIDURI DE DIFERITE GROSIMI

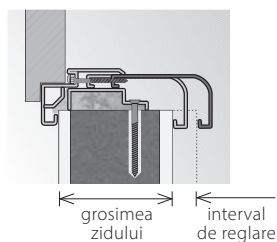

INFORMAȚII TEHNICE

CONSTRUCȚIA TOCULUI

Tocurile reglabile sunt executate din tablă de oțel galvanizată de cea mai înaltă calitate, cu grosimea de 1,5 mm.

Tocul de ușă cuprinde:

- elemente principale: traversă orizontală și două lonjerone verticale
- secțiune cu balamale și locaș pentru broască
- pervazuri
- garnitură de etanșare
- balamale cu știft

ACCESORII INCLUSE ÎN PREȚUL TOCULUI

- Două balamale cu știft
- Trei balamale pentru tocul cu dimensiunea „100” și „110”
- Cheie imbus
- Garnitură din cauciuc de culoare gri, crem, antracit sau maro pe perimetrul tocului
- Dibluri pentru montaj în perete de zidărie
- Șuruburi speciale pentru montaj în perete de gips-carton.

DIMENSIUNILE TOCULUI, *vezi pag. 198 tabel 2*

- „60”, „70”, „80”, „90”, „100”, „110” și „120” ÷ „200” – pentru montaj pe podea finisată – nivel „0”.
- Grosimi de zid: A – 95÷120 mm, B – 121÷145 mm, C – 146÷170 mm, D – 171÷195 mm, E – 196÷220 mm, F – 221÷245 mm, G – 246÷270 mm, H – 271÷295 mm.

REMARCĂ

- Agreement Tehnic AT-15-7122/2011, ITB Varșovia.
- Certificat de conformitate Nr 1312/W, ITB Varșovia.
- Tocurile de ușă trebuie montate în goluri de ușă finisate (ex. tapet, gresie, etc).
- Noua nuanță Antracit RAL HPL/CPL este dedicată foilor de ușă finisate cu Antracit HPL/CPL.
- Comenzi pentru proiecte (gol de trecere 800, 900 mm) – fără cost suplimentar, prin comenzi CONTRACT, *vezi pag. 213*

COSTURI SUPLIMENTARE

- prag din inox (*pag. 191*)

Toc reglabil metalic PS „cant dreptunghiular”

Pentru uși de interior
din oferta PORTA
și uși din sticlă

Tocul reglabil poate fi practic utilizat în toate tipurile de încăperi – în locuințe, birouri, hoteluri, întreprinderi industriale precum și în spații cu condiții de umiditate ridicată.

CULORI DISPONIBILE

Vopsea pe bază de poliester ★★★★★☆

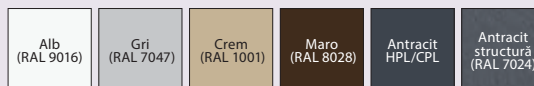

PROFILUL TOCULUI

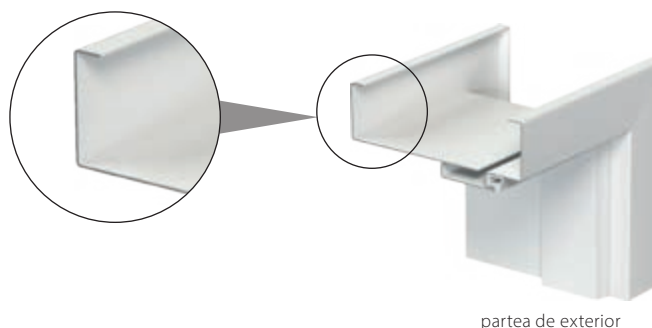

partea de exterior

MONTAJUL TOCULUI ÎN ZIDURI DE DIFERITE GROSIMI

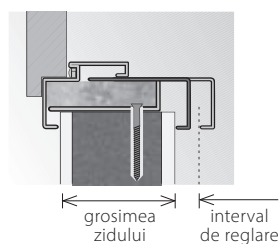

5
ANI
GARANȚIE

P
OȚEL
GALVANIZAT

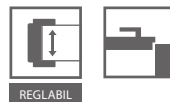

INFORMAȚII TEHNICE

CONSTRUCȚIA TOCULUI

Tocurile reglabile sunt executate din tablă de oțel galvanizată de cea mai înaltă calitate, cu grosimea de 1,2 mm.

Tocul de ușă cuprinde:

- elemente principale: traversă orizontală și două lonjerone verticale, pervazuri
- secțiune cu balamale și locaș pentru broască
- garnitură de etanșare
- balamale cu știft¹

Construcția tocului permite compensarea diferențelor de grosime a peretelui până la 25 mm.

Variante disponibile:

- **varianta 1** – cu o nișă pentru ancorare, la o distanță constantă față de canalul superior al tocului 892 mm (indiferent de normă) pentru uși din sticlă dedicate (sticlă securizată 8 mm)

REMARCĂ: Distanța între balamalele la canaturile executate conform normei poloneze pentru acest tip de toc este diferită decât cea pentru tocul din lemn Porta System – canalul din sticlă trebuie comandat cu mențiunea că acesta va fi montat pe toc PORTA din metal. Balamalele pentru acest tip de toc nu sunt livrate de Porta.

- **varianta 2** – varianta cu locașuri dedicată ușilor de interior din oferta PORTA.

ACCESORII INCLUSE ÎN PREȚUL TOCULUI

- Două balamale cu știft¹
- Trei balamale pentru tocul cu dimensiunea „100”
- Cheie imbus
- Garnitură din cauciuc de culoare gri, crem, maro sau antracit pe perimetrul tocului
- Dibluri pentru montaj în perete de zidărie
- Șuruburi speciale pentru montaj în perete de gips-carton.

DIMENSIUNILE TOCULUI, vezi pag. 198 tabel 2

- „60”, „70”, „80”, „90”, „100” – pentru montaj pe podea finisată – nivel „0”.
- Grosimi de zid: A – 95÷120 mm, B – 121÷145 mm, C – 146÷170 mm, D – 171÷195 mm, E – 196÷220 mm, F – 221÷245 mm, G – 246÷270 mm, H – 271÷295 mm.

REMARCĂ

- Agreement Tehnic AT-15-7122/2011, ITB Varșovia.
- Certificat de conformitate Nr 1312/W, ITB Varșovia.
- Tocurile de ușă trebuie montate în goluri de ușă finisate (ex. tapet, gresie, etc).
- Noua nuanță RAL Antracit HPL/CPL este dedicată foilor de ușă finisate cu culoarea Antracit HPL/CPL
- Comenzi pentru proiecte (gol de trecere 800, 900 mm) – fără cost suplimentar, prin comenzi CONTRACT, vezi pag. 213

¹ Nu este valabil pentru varianta dedicată ușilor din sticlă.

COSTURI SUPLIMENTARE

- prag din inox (pag. 191)

De colț 50 mm și 100 mm

Tocuri metalice de interior

Aplicarea celor mai înalte standarde în domeniu, a celor mai noi tehnologii precum și a materialelor de calitate superioară ne-au permis producția tocurilor din tablă de oțel zincată sau anticorozivă (antiacidă). Acest produs de înaltă calitate se utilizează acolo unde se impun uși cu rezistență sporită la foc, coroziune și factori externi nefavorabili.

Datorită tehnologiei speciale utilizate, produsul obținut are un finisaj impecabil și o protecție sporită împotriva coroziunii.

CULORI DISPONIBILE

Vopsea pe bază de poliester ★★★★★☆

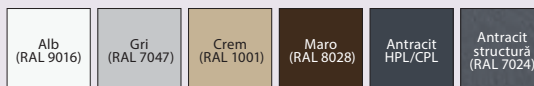

Placă din oțel laminată PVC ★★★★★☆

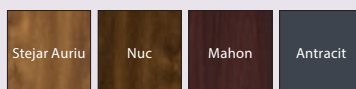

5 ANI
GARANȚIE

P

OȚEL
GALVANIZAT

PROFILUL TOCULUI



50 mm



100 mm

EXEMPLE DE MONTAJ

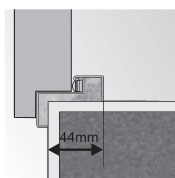

montajul tocului
de colț 50 mm

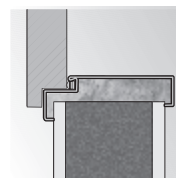

montajul tocului de colț
fără elemente
adiționale de ancorare

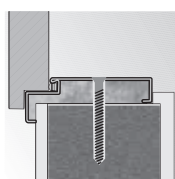

montajul tocului de colț
100 mm cu dibluri

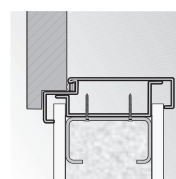

montajul tocului de colț
100 mm pe zid
din gips-carton



TOC DE COLȚ ASAMBLABIL 100 mm

toc metallic de interior executat din placă de oțel rezistentă la acizi sau din placă de oțel laminată cu PVC.



toc de colț 100 mm



toc din placă rezistentă
la acizi

INFORMAȚII TEHNICE

CONSTRUCȚIA TOCULUI

Tocurile metalice de colț sunt executate din tablă de oțel galvanizat, cu grosimea de 1,2 mm. Tocurile sunt disponibile sub formă de tocuri universale, de dreapta sau de stânga. Lățimea profilului tocului:

- 44 mm (toc de colț 50 mm)
- 105 mm (toc de colț 100 mm).

Tocurile de colț asamblabile sunt executate din tablă zincată sau din tablă de oțel inoxidabil (rezistentă la acizi) (profil 100 mm), acoperită cu laminat PVC cu structură striată (profil 80 mm). Tocurile sunt produse și livrate sub formă de elemente individuale ce se asamblează în momentul montajului în perete

ACCESORII INCLUSE ÎN PREȚUL TOCULUI

50 mm, 100 mm și tocul metallic asamblabil, pentru pereți de zidărie:

- Două balamale cu știft
- Trei balamale pentru tocul cu dimensiunea „100” și „110”
- Cheie imbus
- Garnitură din cauciuc de culoare gri, maro, antracit, sau crem, pe perimetrul tocului
- Dibluri pentru montaj (pentru tocul de 50 mm).

Accesoriile incluse în prețul tocului de colț 100 mm pentru pereți din gips-carton:

- Două balamale cu știft sau balamale PRIME (cost suplimentar)
- Trei balamale pentru tocul cu dimensiunea „100”
- Cheie imbus
- Garnitură din cauciuc de culoare gri, maro sau crem, antracit, pe perimetrul tocului
- Dibluri speciale pentru montajul în pereți din gips-carton.

DIMENSIUNILE TOCULUI, vezi pag. 196 tabel 2

„60”, „70”, „80”, „90”, „100”, „110” și „120” ÷ „200”

În două variante:

- pentru montaj pe podea finisată – nivel „0”,
- pentru cimentare în șapă – nivel „-30”.

REMARCĂ

- Agrement Tehnic AT-15-7122/2011, ITB Varșovia (ASAMBLABIL) AT-15-8385/2010 ITB Varșovia.
- Certificat de conformitate Nr 1312/W, ITB Varșovia.
- Tocul cu profil 80 mm finisat cu PVC nu prezintă posibilitatea de extindere a profilului.
- Noua nuanță Antracit RAL HPL/CPL este dedicată foilor de ușă finisate cu Antracit HPL/CPL.
- Comenzi pentru proiecte (gol de trecere 800, 900 mm) – fără cost suplimentar, prin comenzi CONTRACT, vezi pag. 213

1 Dimensiunea nu este disponibilă pentru tocul din oțel.

COSTURI SUPLIMENTARE

- prag din inox (pag. 191)
- dibluri de montaj (toc de colț mare)
- profil toc 110 mm până la 150 mm
- profil toc 155 mm până la 270 mm
- profil toc 275 mm până la 390 mm

PROIECT, PROIECT Premium®

* Soluția Porta protejată prin drepturi de autor.

Toc de ușă exterior de intrare

Pentru a spori estetica încăperilor am completat oferta noastră cu tocul de ușă PROIECT. Datorită profilului special al componentelor tocului de ușă metalic, pervazurile se pot monta ușor, asigurând un finisaj estetic adaptat fiecărui interior.

CULORI DISPONIBILE

Finisaj PVC ★★★★★
Furnir Natural Standard
Furnir Natural Satin
Furnir Natural Select

CPL HQ ★★★★★



PROFILUL TOCULUI



toc PROIECT



toc PROIECT Premium

DESENE(SECȚIUNI)

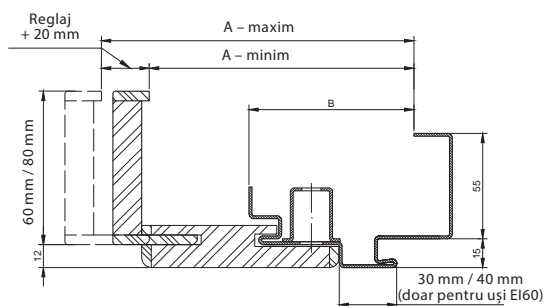

secțiune toc PROIECT

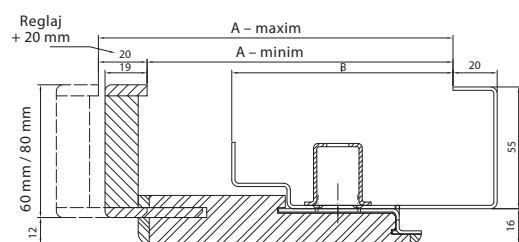

secțiune toc PROIECT Premium

	PROIECT		PROIECT PREMIUM	
	A	B	A	B
GRANIT, EI 30	143 ÷ 348 mm	91 mm	138	100 mm
AGAT, OPAL, QUARTZ, Rw = 27 dB, Rw = 32 dB	138 ÷ 343 mm	86 mm	133	95 mm
Rw = 42 dB	162 ÷ 367 mm	110 mm	157	119 mm
EI 60	162 ÷ 367 mm	110 mm	150	112 mm

ATENȚIE! Pentru tocurile finisate cu furnir natural, grosimea zidului se mărește cu încă 4 mm.

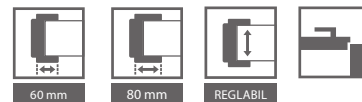

PROIECT			
GROSIMEA ZIDULUI			
	GRANIT, EI 30	AGAT, OPAL, QUARTZ, 27 dB, 32 dB	Rw = 42 dB, EI 60
B	140 ÷ 160 mm	136 ÷ 156 mm	161 ÷ 181 mm
C	165 ÷ 185 mm	161 ÷ 181 mm	186 ÷ 206 mm
D	185 ÷ 205 mm	181 ÷ 201 mm	201 ÷ 221 mm
E	205 ÷ 225 mm	201 ÷ 221 mm	226 ÷ 246 mm
F	225 ÷ 245 mm	221 ÷ 241 mm	246 ÷ 266 mm
G	245 ÷ 265 mm	241 ÷ 261 mm	266 ÷ 286 mm
H	265 ÷ 285 mm	261 ÷ 281 mm	286 ÷ 306 mm
I	285 ÷ 305 mm	281 ÷ 301 mm	306 ÷ 326 mm
J	305 ÷ 325 mm	301 ÷ 321 mm	326 ÷ 346 mm
K	325 ÷ 345 mm	321 ÷ 341 mm	346 ÷ 366 mm

PROIECT PREMIUM				
GROSIMEA ZIDULUI				
	AGAT, OPAL, QUARTZ, 27dB, 32dB	GRANIT, EI 30	EI 60	42 dB
B	133 ÷ 153 mm	138 ÷ 158 mm	150 ÷ 170 mm	157 ÷ 177 mm
C	153 ÷ 173 mm	158 ÷ 178 mm	170 ÷ 190 mm	177 ÷ 197 mm
D	173 ÷ 193 mm	178 ÷ 198 mm	190 ÷ 210 mm	197 ÷ 217 mm
E	193 ÷ 213 mm	198 ÷ 218 mm	210 ÷ 230 mm	217 ÷ 237 mm
F	213 ÷ 233 mm	218 ÷ 238 mm	230 ÷ 250 mm	237 ÷ 257 mm
G	233 ÷ 253 mm	238 ÷ 258 mm	250 ÷ 270 mm	257 ÷ 277 mm
H	253 ÷ 273 mm	258 ÷ 278 mm	270 ÷ 290 mm	277 ÷ 297 mm
I	273 ÷ 293 mm	278 ÷ 298 mm	290 ÷ 310 mm	297 ÷ 317 mm
J	293 ÷ 313 mm	298 ÷ 318 mm	310 ÷ 330 mm	317 ÷ 337 mm
K	313 ÷ 333 mm	318 ÷ 338 mm	330 ÷ 350 mm	337 ÷ 357 mm

REMARCĂ! Pentru tocurile finisate cu furnir natural grosimea zidului se mărește cu încă 4 mm

INFORMAȚII TEHNICE

CONSTRUCȚIA TOCULUI

Tocul PROIECT se compune din:

- Toc metalic de colț cu profil astfel conceput pentru a se asambla cu elementele Porta SYSTEM; este din placă de oțel galvanizat de 1,2 mm grosime (AGAT) sau de 1,5 mm grosime (OPAL, QUARTZ, GRANIT, Rw = 27 dB, Rw = 32 dB, Rw = 42 dB, EI 30, EI 60).
- Elemente de Porta SYSTEM: o traversă orizontală, două lonjeroane verticale și pervazuri.

Tocul de ușă PROIECT este produs și livrat clientului într-un kit complet conținând elementele destinate asamblării.

ACCESORII – ÎN PREȚUL TOCULUI DE UȘĂ

- Standard conform tipului de toc ales pentru a forma set cu canalul de ușă.

DIMENSIUNILE TOCULUI, pag 197 tabel 3

„80”, „90”, „100”

Posibilitatea de a comanda componentele tocului metalic în două variante:

- pentru montaj pe podea finisată – nivel „0”,
- – pentru cimentare în șapă – nivel „-30”.

REMARCĂ

- Acordul Tehnic AT-15-7122/2011, ITB Varșovia.
- Certificatul de Conformitate NR. ITB-1312/W, ITB Varșovia.
- Tocul de ușă PROIECT PREMIUM este disponibil cu Documentația de Aprobare Individuală.
- Grosimea de perete minimă reprezintă valoarea mai mică a domeniului de reglare, dimensiunea A.
- Golul de zid pentru tocul PROIECT trebuie mărit cu $S_0 + 25 \text{ mm} (\pm 10)$ și $H_0 + 15 (\pm 5)$ în comparație cu dimensiunile pentru tocul metalic pag 197 tabel 3
- * Grosimea de zid K indisponibilă pe furnir natural.

COSTURI SUPLIMENTARE

- Furnir Natural Satin**

ATENȚIE! Pentru tocurile finisate cu furnir natural, grosimea zidului se mărește cu încă 4 mm.

* Prețul tocului de ușă PROIECT este egal cu prețul tocului metalic standard alcătuit dintr-un set pentru un anumit tip de uși tehnice sau de intrare plus prețul pervazului.



PORTA



ACCESORII, DIMENSIUNI, INFORMAȚII ADIȚIONALE

Mânere

Pervazuri și accesorii pentru ventilație

Geamuri

Balamale și broaște

Accesorii adiționale

Tipuri de construcție

Destinația ușilor Porta

Desene tehnice

Dimensiunile de montaj

Dimensiunile ușilor

Referințe

Clasificarea Porta

Paleta de culori

Porta Contract

Garanție

Mâner

ACCENT

Mâner din metal cu rozetă
auriu, argintiu, auriu mat, argintiu mat
standard, cilindru, cu buton



Nu se aplică pentru broască magnetică

MODERN

Mâner din metal cu rozetă
auriu, argintiu, auriu mat, argintiu mat
standard, cilindru, cu buton



Nu se aplică pentru broască magnetică

ROYAL

Mâner din metal cu șild (72)
argintiu grafiat, auriu antichizat
standard, cilindru, cu buton



MINI

Șild din plastic (72)
Negru
standard, cilindru



EDEL

Mâner din metal cu rozetă
oțel inoxidabil
cilindru



REMARCĂ: Nuanțele produselor prezentate pot diferi de original datorită tehnicii de imprimare.

Mânere

OFFICE*

Mâner din metal cu rozetă

auriu, argintiu, auriu mat, argintiu mat
standard, cilindru, cu buton

* Mâner recomandat ușilor finisate cu furnir natural.

Nu se aplică pentru broască magnetică



CARO*

Mâner din metal cu rozetă

auriu, argintiu, auriu mat, argintiu mat
standard, cilindru, cu buton

* Mâner recomandat ușilor finisate cu furnir natural.

Nu se aplică pentru broască magnetică



NOUȚATE 2015/2016

ARRIS



Mâner din metal cu rozetă

auriu, argintiu, auriu mat, argintiu mat
standard, cilindru, cu buton

Nu se aplică pentru broască magnetică.

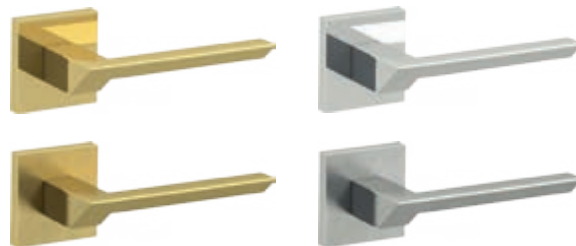

NOUȚATE 2015/2016

NEXT

Mâner din metal cu rozetă

auriu, argintiu, auriu mat, argintiu mat
standard, cilindru, cu buton

Nu se aplică pentru broască magnetică.



MINIMAX*

Mâner din metal cu șild (72)

alb, auriu, argintiu
standard, cilindru, cu buton

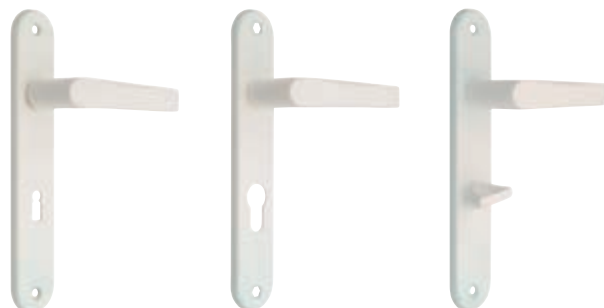

* până la epuizarea stocurilor

REMARCĂ: Nuanțele produselor prezentate pot diferi de original datorită tehnicii de imprimare.



Mânere

PORTA AGAT (CLASA EUROPEANĂ 1)



Șild din metal (72)

titan, maro

standard, cu buton, șild superior



PORTA OPAL (CLASA EUROPEANĂ 2)



Șild din metal (72)

auriu, titan, maro

standard, cu buton, șild superior



PORTA GRANIT (CLASA „C”), PORTA GRANIT PS



Șild din metal (72)

auriu, titan, maro

standard, cu buton, șild superior



REMARCĂ: Nuanțele produselor prezentate pot diferi de original datorită tehnicii de imprimare.

Accesorii pentru uși ECO

Cilindri clasa „B” antiefracție



culoare	tip
argintiu mat, bronz	40/50*, 35*/55
argintiu mat	50/45*
argintiu mat	50*/50

TIPUL DE CILINDRU DEPINDE DE TIPUL UȘII

model	accesorii	deschidere de exterior	deschidere de interior
Eco POLAR PASIV	CORTES, GLOBER	50*/50	50/45*
Eco POLAR, Eco NORD	CORTES, GLOBER	35*/55	40/50*

* definește partea cu buton

CAPACE BALAMALE



culoare: argintiu mat
(set pentru o balama)

Mânere antiefracție CORTES (clasa II europeană)



ȘILD SUPERIOR



SET CORTES

cu mâner standard
culoare: argintiu mat



ȘILD SUPERIOR



SET CORTES

cu buton
culoare: argintiu mat

MÂNERE (PENTRU O PARTE)

pentru colecțiile Eco POLAR și Eco POLAR PASIV
Nu se folosesc cu uși Eco NORD.



90 cm

ARCUIT

din oțel inoxidabil

poate fi instalat doar pe uși plane

DREPT

din oțel inoxidabil

Mânere antiefracție GLOBER (clasa II europeană)



ȘILD SUPERIOR



SET GLOBER

cu mâner standard
culoare: argintiu mat



ȘILD SUPERIOR



SET GLOBER

cu buton
culoare: argintiu mat

REMARCĂ: Nuanțele produselor prezentate pot diferi de original datorită tehnicii de imprimare

Pervazuri și accesorii pentru ventilație

PERVAZURI



PLINTĂ GRANDE

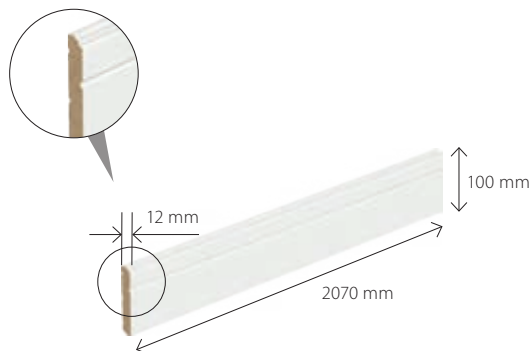

Grunduite sau finisate cu Vopsea Acrilică UV
(RAL 9016, 9010, 1013, 7047)

ORIFICII DE VENTILAȚIE



Panouri de ventilație un rând (diferite culori)



Panouri de ventilație două rânduri (diferite culori)



Panou cu decupaj pentru ventilație



Inele pentru orificiile de ventilație
Culori disponibile:
auriu, auriu mat, argintiu, argintiu mat



Grilă de ventilație (diferite culori)



Canelură pentru ventilație

GEAM ROTUND DIN OȚEL INOXIDABIL

Geamul rotund din oțel inoxidabil este disponibil doar pentru uși cu miezul din PAL perforat pentru următoarele modele: MINIMAX, Porta DECOR, laminate CPL HQ, ENDURO, Porta NOVA, Porta LINE, Porta CLASSIC, Nova NATURA, Natura LINE.

Diametrul interior este de 250 mm pentru dimensiunea „60” și „70”, și 300 mm pentru celelalte dimensiuni.

Se poate alege sticlă transparentă sau mată securizată de clasa a 2-a, de 6 mm grosime.



Geamuri

TIPURI DE STICLĂ



Villadora A



Villadora B



Sticlă „șah”
albă transparentă



Sticlă „șah”
albă mată



Sticlă „șah”
maro transparent



Sticlă „șah”
maro mată



Sticlă mată



Sticlă „ramă”
mată



Sticlă „zebra”
albă transparentă



Sticlă „zebra”
albă mată



Sticlă „zebra”
maro transparent



Sticlă „zebra”
maro mată



Sticlă „pătrățele”
(efect satinat)



Sticlă model „scăriță”
(efect satinat)



Sticlă „chinchilla”



Sticlă MasterCarre



Sticlă „jaluzele”

DISPONIBILITATEA MODELELOR DE STICLĂ ZEBRA ȘI ȘAH

MODEL DE UȘĂ	STICLĂ „ZEBRA”			STICLĂ „ȘAH”		
	„70”	„80”	„90”	„70”	„80”	„90”
Porta FOCUS grupa 2	•	•	•	•	•	•
Porta FIT grupa H				•	•	•
Porta NOVA grupele: 1, 2, 3, 4, 5				•	•	•
Lamine CPL grupele: 1, 5				•	•	•
Porta CONCEPT grupele C, H, K				•	•	•
Porta CLASIC grupa 1 (fără 1.4) și grupa 5				•	•	•
Natura TREND grupele A, B	•	•	•	•	•	•
Natura SPACE	•	•	•	•	•	•
Natura CONCEPT grupele C, K				•	•	•

Balamale și broaște

BALAMALE ȘI CAPACE

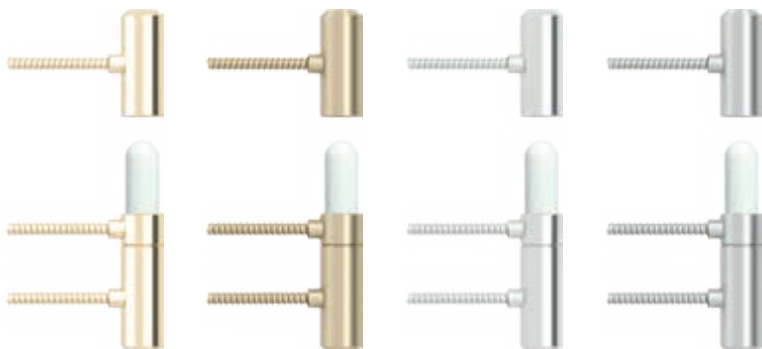

Balamalele PRIME sunt comercializate individual:

- alb auriu, auriu mat, argintiu, argintiu mat,



Capace pentru balamale Villadora (set pentru 1 buc):

- auriu lucios, auriu antichizat, argintiu lucios



Capace pentru balamale standard pentru uși de interior (set pentru 1 buc):

- auriu, alb, argintiu mat, crom



Balamale 3D sunt comercializate individual.

Balamale 3D pentru uși fără falț sunt disponibile în următoarele nuanțe:

- auriu, auriu mat, argintiu, argintiu mat

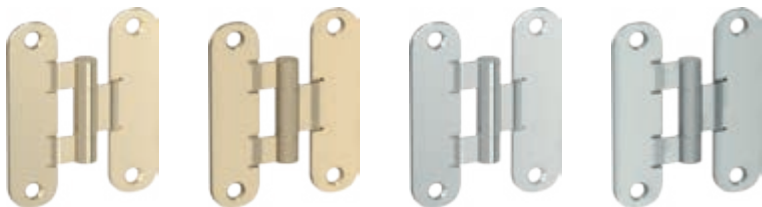

Balamalele standard sunt comercializate individual: culoarea argintiu mat.

- auriu, auriu mat, argintiu, argintiu mat



Balamalele standard sunt comercializate individual

- auriu, argintiu



Balama standard (comercializată individual)



Capace pentru balamale pentru ușile de exterior (set pentru 1 buc):

- auriu, argintiu



Broască PRIME cu plăcuță frontală aurie sau argintie:

- pentru furnir natural limba broaștei este finisată în nuanța argintie
- pentru finisajele sintetice limba broaștei este finisată în nuanța argintie mată



Broască magnetică: cu plăcuță frontală din oțel inoxidabil

- pentru uși cu și fără falț
- contraplață ajustată pentru ușile fără falț

Recomandăm alegerea balamalelor pe culoarea argintiu mat.

REMARCĂ: Balamalele standard pentru uși fără falț pot fi utilizate numai în cazul în care greutatea ușii nu depășește 32 kg. Informații despre tipurile de balamale disponibile puteți găsi accesând următorul link: www.portadoors.ro

Accesorii adiționale

ECHIPAMENT SUPLIMENTAR



Mâner rotund pentru uși glisante inclus în prețul canatului
culoare argintiu (pentru uși albe) și auriu (pentru uși culoarea lemnului).



Broască specială cu mâner lateral și frontal, pentru uși glisante, culoare auriu, auriu mat, argintiu, argintiu mat



dispozitiv de autoînchidere
culori disponibile: argintiu sau maro



Prag de inox pentru tocuri de uși Porta: standard (90 mm), extins (120 mm)



Mâner lateral pentru uși glisante:
culori: auriu, auriu mat, argintiu, argintiu mat



Vizor panoramic
culoare argintiu



Doi cilindri clasa "B" antifurt:
argintiu, auriu



Pregătirea pentru scurtarea canatului (maxim 60 mm)

ASAMBLAREA ȘI MONTAREA UȘILOR DE EXTERIOR

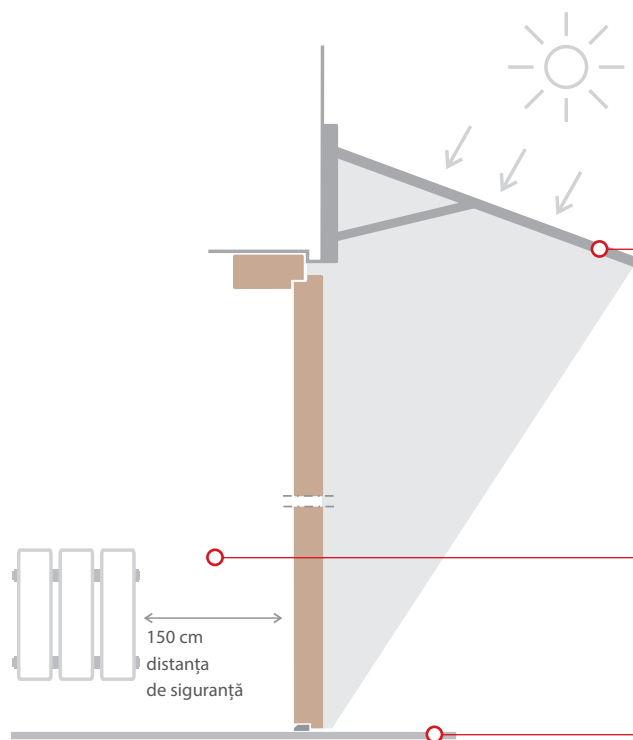

Desen ilustrativ

COPERTINA

Ușile de exterior trebuie protejate atât de razele directe ale soarelui cât și de precipitații. Pentru a li se asigura aceste condiții, este necesară montarea unei copertine. Aceasta trebuie să acopere întreaga ușă și să-i asigure umbră în zilele calduroase de vară

SURSA DE ÎNCĂLZIRE

Distanța dintre ușă și sursa de caldură nu trebuie să fie mai mică de 150 cm. Vă recomandăm montarea ușii într-un coridor neîncălzit.











ASAMBLAREA

Ușa trebuie montată în golul de zid după finisarea completă a podelei precum și după ce lucrările de zidărie au fost finisate (tencuiala trebuie să fie uscată).

Pentru a păstra toate elementele ușilor în stare bună de funcționare, este recomandat a li se face o inspecție de întreținere periodică (2-3 ori pe an). Ștergeți suprafața ușii cu o cârpă umedă moale și folosiți produse de curățare care protejează lemnul (nu folosiți soluții alcaline sau solvenți).

Tipuri de construcție

uși de interior

	Minimax, Porta Decor	Porta ROYAL, LONDRA, VIENA	Porta GRANDE	Porta VECTOR	Porta TWIST	Porta GRANDECO	Porta STIL, Porta FIT	Porta PASKY	Porta FOCUS	Porta NOVA	Porta LINE	Laminat CPL	Porta CONCEPT	Porta INSPIRE	Porta BALANCE	Porta HARMONY	Porta LEVEL	Porta GRANDE	Porta DESIRE	Porta CLASSIC	Natura FAVORITE	MALAGA	Madrid, Cordoba	Toledo, Sevilla	Nova NATURA	Natura LINE	Natura SPACE	Natura TREND	Natura CONCEPT	Natura IMPRESS	Viladora RETRO	Viladora MODERN	Alfa, Beta	Omega	
 structură de stabilizare	○	●	○	○	○	○	○	○	○	○	○	○	○	○	○	○	○	○	○	○	○	○	○	○	○	○	○	○	○	○	○	○	○	○	●
 fagure de stabilizare	●	○	○	●	●	●	●	●	●	●	●	●	○	○	○	○	○	○	○	○	○	○	○	○	○	○	○	○	○	○	○	○	○	○	○
 PAL perforat	●	○	○	●	○	■	●	●	●	●	●	●	○	○	○	○	○	○	○	○	○	○	○	○	○	○	○	○	○	○	○	○	○	○	○
 PAL plin	○	○	○	○	○	○	○	○	○	○	○	○	○	○	○	○	○	○	○	○	○	○	○	○	○	○	○	○	○	○	○	○	○	○	○
 PAL plin cu elemente din placaj	○	○	○	○	○	○	○	○	○	○	○	○	○	○	○	○	○	○	○	○	○	○	○	○	○	○	○	○	○	○	○	○	○	○	○
 construcție ramă și panou	○	○	○	○	○	○	○	○	○	○	○	○	○	○	○	○	○	○	○	○	○	○	○	○	○	○	○	○	○	○	○	○	○	○	○
 lemn stratificat	○	○	○	○	○	○	○	○	○	○	○	○	○	○	○	○	○	○	○	○	○	○	○	○	○	○	○	○	○	○	○	○	○	○	○
 construcție stratificată	○	○	○	○	○	○	○	○	○	○	○	○	○	○	○	○	○	○	○	○	○	○	○	○	○	○	○	○	○	○	○	○	○	○	○
 fără falț	■	○	●	●	●	●	●	●	●	●	●	●	●	●	●	●	●	●	○	●	●	●	●	●	●	●	●	●	○	○	○	○	○	○	
 cu falț	●	●	●	●	●	●	●	●	●	●	●	●	●	●	●	●	●	●	●	●	●	●	●	●	●	●	●	●	○	○	○	○	○	○	

LEGENDĂ: ● disponibil ○ indisponibil ■ condiții speciale (mai multe informații pe pagina modelului)

Tipuri de construcție

uși de intrare de interior, de exterior și uși tehnice

	OPTIMAL	AGAT, OPAL	QUARTZ	GRANIT	GRANIT PS	ROMA	Eco POLAR	Eco POLAR PASIV	Eco NORD
 placă PAL perforat + placă de aluminiu	○	●	○	○	○	○	○	○	○
 placă PAL + placă de aluminiu	○	○	○	○	●	○	○	○	○
 placă PAL perforat + bare de oțel + placă de aluminiu	○	○	○	●	○	○	○	○	○
 placă PAL stratificat + placă de aluminiu	○	○	●	○	●	○	○	○	○
 miez termoizolant triplustratificat	●	○	○	○	○	○	●	○	○
 miez termoizolant în cinci straturi	○	○	○	○	○	○	●	○	○
 miez termoizolant (U = 0,7 W/m ² K), (U = 0,8 W/m ² K)	○	○	○	○	○	○	○	●	○
 miez termoizolant (U = 1.1 W/m ² K)	○	○	○	○	○	○	○	○	●

	Rw 27 dB	Rw 32 dB	Rw 42 dB	Ei30	Ei60	ENDURO	AQUA	METALICE	Metalic BASIC	METALICĂ Ei30	METALICĂ Ei60
 PAL perforat	●	○	○	○	○	○	○	○	○	○	○
 construcție PAL stratificat	○	●	○	●	○	○	○	○	○	○	○
 construcție stratificată	○	○	●	○	○	○	○	○	○	○	○
 PAL rezistent la foc	○	○	○	○	○	●	○	○	○	○	○
 placă PAL perforat	○	○	○	○	○	○	●	○	○	○	○
 spumă poliuretanică dură	○	○	○	○	○	○	○	●	○	○	○
 polistiren expandat (U = 0,88 W/m ² K)	○	○	○	○	○	○	○	○	●	○	○
 vată minerală (U = 0,91 W/m ² K)	○	○	○	○	○	○	○	○	○	●	○
 fagure de stabilizare	○	○	○	○	○	○	○	○	○	○	○

Desene montaj

SUPRALUMINI – DESEN ILUSTRATIV DE INTEGRARE ÎN GOLUL DE ZID



SUPRALUMINI – DIMENSIUNI

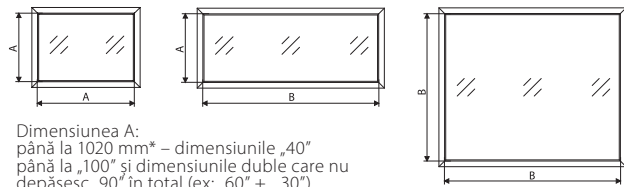

Dimensiunea A:
până la 1020 mm* – dimensiunile „40”
până la „100” și dimensiunile duble care nu
depășesc „90” în total (ex: „60” + „30”)

Dimensiunea B:
peste 1021 mm* – dimensiunea „110” și dimensiunile duble care nu depășesc
intervalul „100”-„220” (ex: „60 + 40”)

*dimensiunea între elementele paralele ale supralumini pentru detalii, vezi pag. 198 Tabel 5

ALFA – DESCHIDEREA UȘII

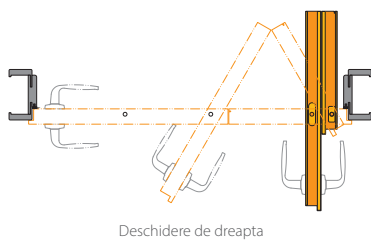

Deschidere de dreapta

BETA – DESCHIDEREA UȘII

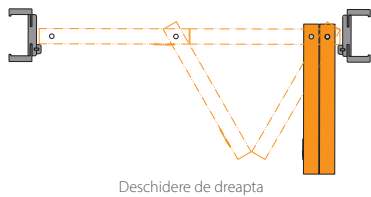

Deschidere de dreapta

IMPORTANT: Când ușa este complet deschisă, accesoriile reduc deschiderea
completă cu aproximativ 4 cm.

OMEGA – DESCHIDEREA UȘII

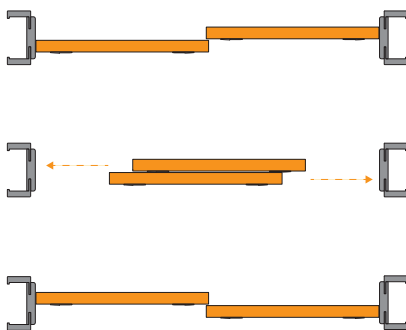

OGLINDA PENTRU UȘILE GLISANTE SIMPLE

Poziționarea oglinzii – la caracterele 19, 20

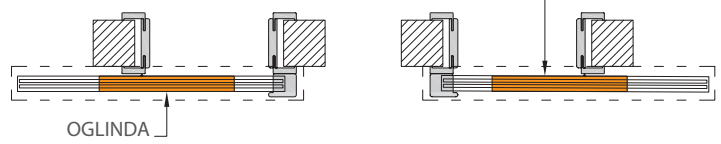

Poziționarea oglinzii – la caracterele 19, 20

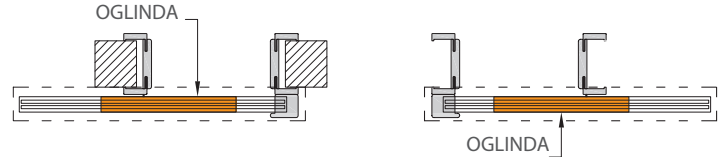

OGLINDA PENTRU UȘILE FOLOSITE CU SISTEMUL DE GLISARE COMPACT

Poziționarea oglinzii – la caracterele 19, 20

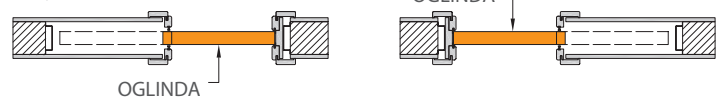

Poziționarea oglinzii – la caracterele 19, 20

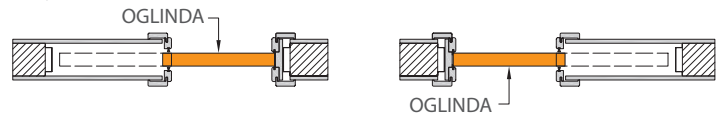

OGLINDA PENTRU UȘILE DUBLE FOLOSITE CU SISTEMUL DE GLISARE COMPACT

Poziționarea oglinzii – la caracterele 19, 20

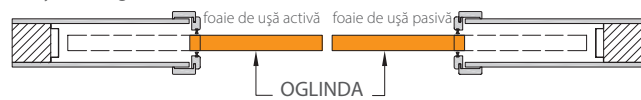

Poziționarea – la caracterele 19, 20



FALȚUL UȘII

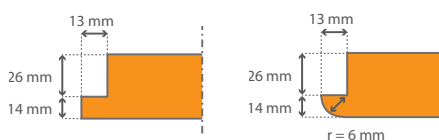

MODULUL RETRO

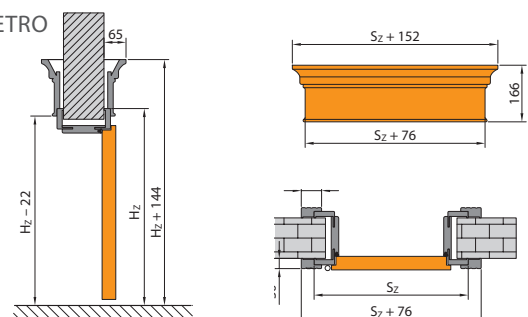

Dimensiunile de montaj

TOC MINIMAX

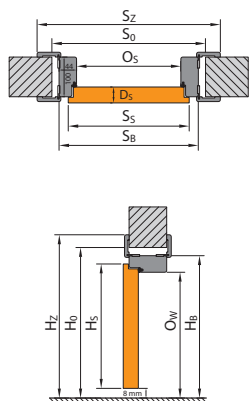

TOC PORTA SYSTEM

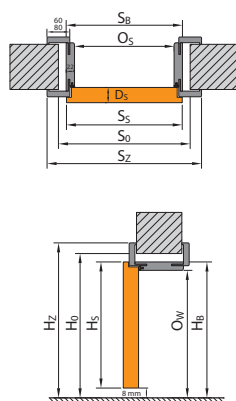

TOC PORTA SYSTEM ELEGANCE

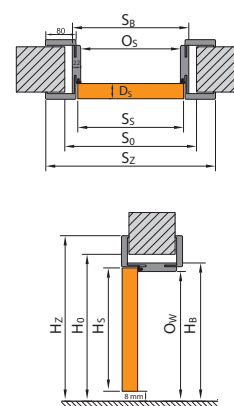

TOC LEVEL

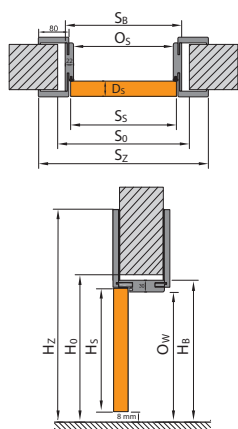

TOC METALIC

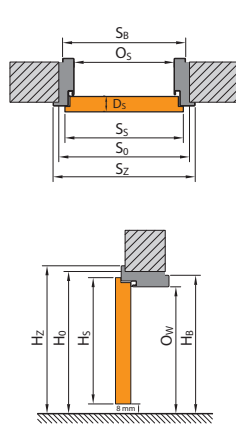

SISTEM DE GLISARE PORTA

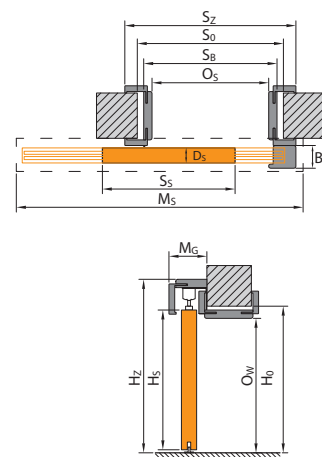

SISTEM DE GLISARE COMPACT

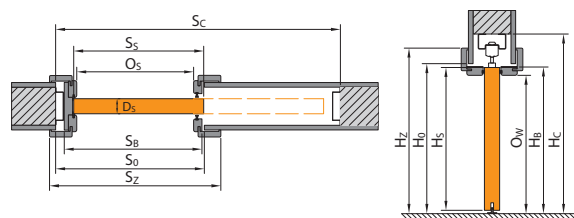

SISTEM DE GLISARE METAL

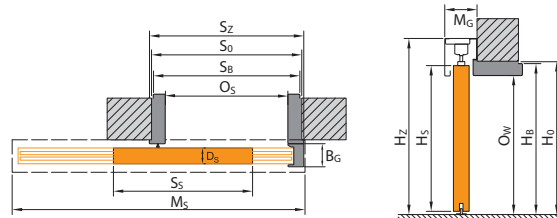

LEGENDĂ

- S_s lățimea totală a canatului cu falțuri
- H_s înălțimea canatului de ușă cu falțuri
- D_s grosimea foii de ușă
- S_o lățimea golului de perete pregătit pentru montarea tocului
- H_o înălțimea golului de ușă în perete pregătit pentru montajul tocului, măsurată de la nivelul podelei finite
- O_s lățimea golului de trecere (distanța între elementele verticale ale tocului) – în cazul Alfa, Beta, Omega și a ușilor de garderobă, dimensiunea este mai mică cu grosimea ușii poziționată pe balamale
- O_w înălțimea golului de trecere (pentru ușile cu prag, înălțimea pragului se scade din această dimensiune)
- S_b lățimea tocului, fără pervazuri

- H_b înălțimea tocului, dimensiunea fără pervazuri
- S_z lățimea totală a tocului de ușă, dimensiunea cu pervazuri
- H_z înălțimea totală a tocului de ușă cu pervazuri
- M_s lungimea pervazului pentru sistemul de glisare
- M_G grosimea pervazului pentru sistemul de glisare
- B_G grosimea panoului de protecție pentru sistemul de glisare
- $T_{s/w}$ toleranța acceptată privind variația lățimii/înălțimii golului de ușă
- S_c lățimea golului de zid pentru inserarea casetei metalice
- H_c înălțimea golului de zid pentru inserarea casetei metalice, măsurată de la nivelul podelei finite

Verificați dimensiunea S_z pentru pervazuri de 60/80 mm în tabelele de dimensiuni.

Dimensiunile ușilor

UȘI DE INTERIOR ȘI TOCURI DIN MDF

TABEL 1

TIP DE TOC	DIM.	S _s	H _s	D _s	S _o	H _o	O _s	O _w	S _b	H _b	S _z (6)	S _z (8)	H _z	T _{s/w}
cu toc Minimax 60 mm Minimax 70 mm Minimax 100 mm MDF cu furnir natural	60	644	2030	40	710	2075	602	2016	690	2060	800	-	2115	+20 / +10
	70	744			810		702		790		900	-		
	80	844			910		802		890		1000	-		
	90	944			1010		902		990		1100	-		
	100	1044			1110		1002		1090		1200	-		
cu toc Porta SYSTEM	60	644	2030	40	680	2060	602	2016	646	2038	746	786	unghi (6) / (8) 2088 / 2108	+20 / +10
	70	744			780		702		746		846	886		
	80	844			880		802		846		946	986		
	90	944			980		902		946		1046	1086		
	100	1044			1080		1002		1046		1146	1186		
110	1144	1180	1102	1146	1246	1286								
cu toc Porta SYSTEM ELEGANCE / LEVEL	60	618	2017	40	680	2060	602	2016	646	2038 / 2046	-	786	2108 / panou superior (20) / (100) 2228/3028	+20 / +10
	70	718			780		702		746		-	886		
	80	818			880		802		846		-	986		
	90	918			980		902		946		-	1086		
100	1018	1080	1002	1046	-	1186								
cu toc RENOVA**	60	644	2030	40	596	2016	558	1994	584	2007	746	-	2088	+15 / -6
	70	744			696		658		684		846	-		
	80	844			796		758		784		946	-		
	90	944			896		858		884		1046	-		
	100	1044			996		958		984		1146	-		
	110	1144			1096		1058		1084		1246	-		
cu toc Villadora MODERN varianta STANDARD 2.0 / 2.2 (unghi 80/100)	60	618	2017 / 2200	40	680	2060 / 2243	600	2016 / 2199	646	2039 / 2222	-	787 / 827	2109 / 2312	+20 / +10
	70	718			780		700		746		-	887 / 927		
	80	818			880		800		846		-	987 / 1027		
	90	918			980		900		946		-	1087 / 1127		
	100	1018			1080		1000		1046		-	1187 / 1227		
cu toc Villadora MODERN varianta PLUS 2.0 / 2.2 (unghi 80/100)	60	618	2017 / 2200	40	680	2060 / 2243	600	2016 / 2199	646	2047 / 2230	-	787 / 827	2229 / 2412	+20 / +10
	70	718			780		700		746		-	887 / 927		
	80	818			880		800		846		-	987 / 1027		
	90	918			980		900		946		-	1087 / 1127		
100	1018	1080	1000	1046	-	1187 / 1227								
cu toc Villadora RETRO	60	644	2030	40	680	2060	602	2016	646	2038	-	789	2110	+20 / +10
	70	744			780		702		746		-	889		
	80	844			880		802		846		-	989		
	90	944			980		902		946		-	1089		
	100	1044			1080		1002		1046		-	1189		

REMARCĂ! Toleranța pentru dimensiunea S_z și H_z la tocurile finisate cu furnir natural este de -1 mm / +3 mm.

UȘI DE INTERIOR ȘI TOCURI METALICE

TABEL 2

TIP DE TOC	DIM.	S _s	H _s	D _s	S _o	H _o	O _s	O _w	S _b	H _b	S _z	H _z	T _{s/w}
toc DE COLȚ 50 mm	60	644	2030	40	675	2055	596	2016	629	2046	686	2061	±10 / ±5
	70	744			750		696		729		786		
	80*	844			850		796		829		886		
	90*	944			950		896		929		986		
	100	1044			1050		996		1029		1086		
toc DE COLȚ 100 mm pentru perete de zidărie și TOC DE COLȚ ASAMBLABIL 100 mm din oțel rezistent la acizi	60	644	2030	40	675	2055	596	2016	656	2046	686	2061	±10 / ±5
	70	744			775		696		756		786		
	80*	844			875		796		856		886		
	90*	944			975		896		956		986		
	100	1044			1075		996		1056		1086		
	110	1144			1175		1096		1156		1186		
toc DE COLȚ 100 mm pe finisaj PVC	60	644	2030	40	675	2055	596	2016	656	2046	706	2071	±10 / ±5
	70	744			775		696		756		806		
	80*	844			875		796		856		906		
	90*	944			975		896		956		1006		
	100	1044			1075		996		1056		1106		
	110	1144			1175		1096		1156		1206		
toc DE COLȚ 100 mm pentru perete de gips-carton	60	644	2030	40	680	2055	596	2016	656	2046	686	2061	+10 / +5
	70	744			780		696		756		786		
	80*	844			880		796		856		886		
	90*	944			980		896		956		986		
	100	1044			1080		996		1056		1086		
	110	1144			1180		1096		1156		1186		
toc REGLABIL	60	644	2030	40	700	2070	596	2016	680	2058	716	2076	-10 / -5
	70	744			800		696		780		816		
	80*	844			900		796		880		916		
	90*	944			1000		896		980		1016		
	100	1044			1100		996		1080		1116		
	110	1144			1200		1096		1180		1216		
toc reglabil metalic PS „cant dreptunghiular”	60	644	2030	40	700	2070	596	2016	679	2058	736	2086	-10 / -5
	70	744			800		696		779		836		
	80*	844			900		796		879		936		
	90*	944			1000		896		979		1036		
	100	1044			1100		996		1079		1136		

***IMPORTANT!** Comenzi de proiecte (deschidere 800, 900 mm) – Porta CONTRACT – fără costuri adiționale.

Vă rugăm selectați dimensiunea corectă a foilor de ușă pentru seturile respective.

** S_o / H_o – lățime / înălțime, măsurată în funcție de metalul de tranziție al tocului vechi. T_{s/w} – toleranța de + 15 mm depinde de proiectarea tocului vechi.

Dimensiunile ușilor

UȘI DE INTERIOR ȘI UȘI TEHNICE

TABEL 3

TIP DE TOC	DIM.	S _s	H _s	D _s	S _o	H _o	O _s	O _w	S _e	H _b	S _z	S _z (8)	H _z	T _{s/w}
OPTIMAL	80	868	2030	45	900	2055	820	2016**	880	2046	930	-	2071	±10 / ±5
	90	968			1000		920		980		1030	-		
	100	1068			1100		1020		1080		1130	-		
AGAT, OPAL, QUARTZ, GRANIT *	80	844	2030	40 / 44 44 / 48 45 / 47	875	2055	796	2016**	856	2046	906	-	2071	±10 / ±5
	90	952			985		904		964		1014	-		
	100	1044			1075		996		1056		1106	-		
AGAT, OPAL cu toc MDF 100 mm	80	844	2030	40	910	2075	802	2016	890	2060	1000	-	2115	+20/+10
	90	952			1018		910		998		1108	-		
	100	1044			1110		1002		1090		1200	-		
GRANIT PS	80	868	2030	45 / 47	915	2060	826	2000	904	2042	1010	-	2108	+20 / +10
	90	968			1015		926		1004		1110	-		
	100	1068			1115		1026		1104		1210	-		
Rw = 27 dB cu toc Porta SYSTEM	60	644	2030	40 / 44	680	2060	602	2016	646	2038	746	786	unghi (6) / (8) 2088 / 2108	+20 / +10
	70	744			780		702		746		846	886		
	80	844			880		802		846		946	986		
	90	944			980		902		946		1046	1086		
	100	1044			1080		1002		1046		1146	1186		
Rw = 32 dB cu toc Porta SYSTEM ranforsat	60	644	2030	44 / 48	680	2060	602	2016	646	2038	746	786	unghi (6) / (8) 2088 / 2108	+20 / +10
	70	744			780		702		746		846	886		
	80	844			880		802		846		946	986		
	90	952			988		910		954		1054	1094		
	100	1044			1080		1002		1046		1146	1186		
Rw = 42 dB cu toc Porta SYSTEM ranforsat	80	868	2047	69	915	2080	802	2020	872	2056	968	1008	unghi (6) / (8) 2104 / 2124	+20 / +10
	90	968			1015		902		972		1068	1108		
	100	1068			1115		1002		1072		1168	1208		
Rw = 42 dB cu toc din MDF	80	868	2047	69	975	2105	802	2021	946	2093	1048	1088	unghi (6) / (8) 2144 / 2164	+10 / +5
	90	968			1075		902		1046		1148	1188		
	100	1068			1175		1002		1146		1248	1288		
Rw = 42 dB cu toc metalic*	80	888	2047	69	890	2055	810	2015	870	2045	950	-	2085	±10 / ±5
	90	988			990		910		970		1050	-		
	100	1088			1090		1010		1070		1150	-		
EI 30 cu toc MDF	60	644	2030	44 / 48	750	2090	602	2014	722	2077	824	864	unghi (6) / (8) 2128 / 2148	+10 / +5
	70	744			850		702		822		924	964		
	80	844			950		802		922		1024	1064		
	90	952			1060		910		1030		1132	1172		
	100	1044			1150		1002		1122		1224	1264		
EI 30, Rw = 27 dB, Rw = 32 dB cu toc metalic*	60	644	2030	44 / 48 40 / 44 40 / 48	675	2055	596	2013	656	2043	706	-	2068	±10 / ±5
	70	744			775		696		756		806	-		
	80	844			875		796		856		906	-		
	90	952			985		904		964		1014	-		
	100	1044			1075		996		1056		1106	-		
EI 60 cu toc din lemn	60	668	2030	61 / 65	775	2090	627	2017	747	2077	858	-	2133	±10 / ±5
	70	768			875		727		847		958	-		
	80	868			975		827		947		1058	-		
	90	968			1075		927		1047		1158	-		
	100	1068			1175		1027		1147		1258	-		
EI 60 cu toc metalic*	60	668	2030	61 / 65	700	2055	622	2013	682	2043	732	-	2068	±10 / ±5
	70	768			800		722		782		832	-		
	80	868			900		822		882		932	-		
	90	968			1000		922		982		1032	-		
Uși metalice EI 30	60	700	2054	53	695	2065	640	2037	673	2053	730	-	2082	±10 / ±5
	70	800			795		740		773		830	-		
	80	900			895		840		873		930	-		
	90	1000			995		940		973		1030	-		
Metalică EI 60	80	916	2054	67	930	2075	840	2029	911	2064	977	-	2097	±10/±5
	90	1016			1030		940		1011		1077	-		
	100	1116			1130		1040		1111		1177	-		
ENDURO	60	644	2030	40	675	2055	596	2016	656	2046	686	-	2061	±10 / ±5
	70	744			775		696		756		806	-		
	80	844			875		796		856		906	-		
	90	952			985		904		964		1014	-		
versiune batantă pentru tocul ENDURO	60	618	2017	40	750	2085	638	2030	728	2075	728	-	2075	±10 / ±5
	70	718			850		738		828		828	-		
	80	818			950		838		928		928	-		
	90	918			1050		938		1028		1028	-		
	100	1018			1150		1038		1128		1128	-		
AQUA	60	618	2017	40	675	2055	596	2016	656	2046	686	-	2061	±10 / ±5
	70	718			775		696		756		786	-		
	80	818			875		796		856		886	-		
	90	926			983		904		964		994	-		
	100	1018			1075		996		1056		1086	-		
Uși universale pentru încăperi tehnice	70	715	2017	40***	760	2050	700	2018	739	2038	796	-	2066	±10 / ±5
	80	815			860		800		839		896	-		
	90	915			960		900		939		996	-		
Metal Basic cu toc de colț 50 mm	80	852	2030	40	860	2045	804	2016	837	2033	894	-	2061	±10/±5
	90	952			960		904		937		994	-		
	100	1052			1060		1004		1037		1094	-		

* În cazul tocului PROIECT, golul de zid trebuie să fie mai mare - S_o cu 25 mm iar H_o cu 15 mm (rezultă o toleranță de ±10 mm / ±5 mm)
Restul dimensiunilor specifice tocului PROIECT, vezi desenul de la pag. 180.

** În cazul tocului metalic dimensiunea se micșorează cu 16 mm

*** Grosimea foii de ușă măsurată pe canturile verticale (foaia de ușă fără umplutură).

Dimensiunile ușilor

UȘI DE EXTERIOR

TABEL 4

	DIM.	S _s	H _s	D _s	S _o	H _o	O _s	O _w	S _B	H _B	T _{sw}
Eco POLAR PASIV / Eco POLAR, Eco NORD	90	967	2067	79/68	1090	2135	920	2010	1060	2116	±10 / ±10
Eco POLAR PASIV / Eco POLAR, Eco NORD + panou lateral	90+30	967	2067	79/68	1390	2135	920	2010	1360	2116	
Eco POLAR PASIV / Eco POLAR, Eco NORD + două panouri laterale	30+90+30	967	2067	79/68	1690	2135	920	2010	1660	2116	
Eco POLAR PASIV / Eco POLAR, Eco NORD + panou lateral	90+40	967	2067	79/68	1490	2135	920	2010	1460	2116	
Eco POLAR PASIV / Eco POLAR, Eco NORD + două panouri laterale	40+90+40	967	2067	79/68	1890	2135	920	2010	1860	2116	
Eco POLAR PASIV / Eco POLAR, Eco NORD + panou lateral	90+50	967	2067	79/68	1590	2135	920	2010	1560	2116	
Eco POLAR PASIV / Eco POLAR, Eco NORD + două panouri laterale	50+90+50	967	2067	79/68	2090	2135	920	2010	2060	2116	
Eco POLAR PASIV / Eco POLAR, Eco NORD	100	1067	2067	79/68	1190	2135	1020	2010	1160	2116	
Eco POLAR PASIV / Eco POLAR, Eco NORD + panou lateral	100+30	1067	2067	79/68	1490	2135	1020	2010	1460	2116	
Eco POLAR PASIV / Eco POLAR, Eco NORD + două panouri laterale	30+100+30	1067	2067	79/68	1790	2135	1020	2010	1760	2116	
Eco POLAR PASIV / Eco POLAR, Eco NORD + panou lateral	100+40	1067	2067	79/68	1590	2135	1020	2010	1560	2116	
Eco POLAR PASIV / Eco POLAR, Eco NORD + două panouri laterale	40+100+40	1067	2067	79/68	1990	2135	1020	2010	1960	2116	
Eco POLAR PASIV / Eco POLAR, Eco NORD + panou lateral	100+50	1067	2067	79/68	1690	2135	1020	2010	1660	2116	
Eco POLAR PASIV / Eco POLAR, Eco NORD + două panouri laterale	50+100+50	1067	2067	79/68	2190	2135	1020	2010	2160	2116	

	DIM.	S _s	H _s	D _s	S _o	H _o	O _s	O _w	S _B	H _B	S _Z	H _Z	T _{sw}
ROMA Premium într-un canat	80	868	2030	56	940	2075	820	2016**	920	2066	950	2081	±10 / ±5
	90	968			1040		920		1020		1050		
	100	1068			1140		1020		1120		1150		
ROMA Premium în două canaturi	130	1427*	2030	56	1500	2075	1379	2016**	1479	2066	1509	2081	±10 / ±5
	140	1527*			1600		1479		1579		1609		
	150	1627*			1700		1579		1679		1709		
	160	1727*			1800		1679		1779		1809		
	170	1827*			1900		1779		1879		1909		
	180	1927*			2000		1879		1979		2009		
	190	2027*			2100		1979		2079		2109		
	200	2127*			2200		2079		2179		2209		
ROMA Standard într-un canat	80	868	2030	45	900	2055	820	2016**	880	2046	930	2071	±10 / ±5
	90	968			1000		920		1020		1030		
	100	1068			1100		1020		1080		1130		
ROMA Standard în două canaturi	130	1427*	2030	45	1460	2055	1379	2016**	1439	2046	1489	2071	±10 / ±5
	140	1527*			1560		1479		1539		1589		
	150	1627*			1660		1579		1639		1689		
	160	1727*			1760		1679		1739		1789		
	170	1827*			1860		1779		1839		1889		
	180	1927*			1960		1879		1939		1989		
	190	2027*			2060		1979		2039		2089		
	200	2127*			2160		2079		2139		2189		

* Lățimea totală a canatului (activ+pasiv).

** Utilizarea pragului metalic va micșora dimensiunea dată cu 16 mm.

SUPRALUMINI

TABEL 5

	LĂȚIME/ ÎNĂLȚIME	S _o / H _o	O _s / O _w	S _B / H _B	S _Z / H _Z (6)	S _Z / H _Z (8)	T _{sw}
Supralumini Porta SYSTEM simplă	40	480	402	446	546	586	+20 / +20
	50	580	502	546	646	686	
	60	680	602	646	746	786	
	70	780	702	746	846	886	
	80	880	802	846	946	986	
	90	980	902	946	1046	1086	
	100	1080	1002	1046	1146	1186	
	110	1180	1102	1146	1246	1286	
	00* „60”	- / 2022	- / 1944	- / 1988	- / 2088	-	
	00* „80”	- / 2002	- / 1924	- / 1968	-	- / 2108	
Supralumini Porta SYSTEM dublă	60+30	1020	937	981	1081	1121	+20 / +20
	60+40	1120	1037	1081	1181	1221	
	60+50	1220	1137	1181	1281	1321	
	60+60	1320	1237	1281	1381	1421	
	70+60	1420	1337	1381	1481	1521	
	70+70	1520	1437	1481	1581	1621	
	80+70	1620	1537	1581	1681	1721	
	80+80	1720	1637	1681	1781	1821	
	90+80	1820	1737	1781	1881	1921	
	90+90	1920	1837	1881	1981	2021	
	100+90	2020	1937	1981	2081	2121	
	100+100	2120	2037	2081	2181	2221	
	110+100	2220	2137	2181	2281	2321	
110+110	2320	2237	2281	2381	2421		

Dimensiunile se referă numai la înălțimea supraluminii- înălțimea H₂ este egală cu înălțimea H₁ a tocului Porta SYSTEM.
Pentru dimensiunile duble neincuse în tabel, verificați suma dimensiunilor și comparați-o cu dimensiunea corespunzătoare din tabel (ex pentru 50+80 suma este 130, se caută dimensiunea 60+70 a căror suma este de asemenea 130.)

Dimensiunile ușilor

SISTEME DE GLISARE, CANATURI GLISANTE, CANATURI PLIABILE

TABEL 6

	DIM.	S _s	H _s	D _s	S _o	H _o	O _s	O _w	S _b	H _b	S _z	H _z	M _s	M _G	B _G	T _{siw}
Sistem metalic pentru uși glisante pe perete de zidărie	60	644	2030	40	670	2055	600	2018	660	2048	680	2114	1310	82	58	+10 / +5
	70	744			770		700		760		780		1510			
	80	844			870		800		860		880		1710			
	90	944			970		900		960		980		1910			
	100	1044			1070		1000		1060		1080		2110			
Sistem metalic pentru uși glisante pe perete de gips carton	60	644	2030	40	685	2055	600	2018	660	2048	680	2114	1310	82	58	+10 / +5
	70	744			785		700		760		780		1510			
	80	844			885		800		860		880		1710			
	90	944			985		900		960		980		1910			
	100	1044			1085		1000		1060		1080		2110			

	DIM.	S _s	H _s	D _s	S _o	H _o	O _s	O _w	H _z	M _s (6) i (8)	M _G	B _G	T _{siw}
Sistem de glisare PORTA	60	644	2030	40	680	2060	602	2016	2119	1413	103	60	+20 / +10
	70	744			780		702			1613			
	80	844			880		802			1813			
	90	944			980		902			2013			
	100	1044			1080		1002			2213			

	DIM.	S _s	H _s	D _s	S _o (6) i (8)	H _o	O _s (6)	O _s (8)	O _w	H _z	M _s (6) i (8)	M _G	T _{siw}
Sistem de glisare ALU	60	744	2030	40	680/640	2060	602	560	2016	2114	1448	63	+20 / +10
	70	844			780/740		702	660			1648		
	80	944			880/840		802	760			1848		
	90	1044			980/940		902	860			2048		
	130	2 x 744			1420/1380		1345	1304			2877		
	150	2 x 844			1620/1580		1545	1504			3277		
	170	2 x 944			1820/1780		1745	1704			3677		

	DIM.	S _s	H _s	D _s	S _o	H _o	O _s	O _w	S _b	H _b	S _z (6)	S _z (8)	H _z (6) i (8)	T _{siw}
Sistem ALFA	60	644	2000	40	680	2060	460	2016	646	2038	746	786	2088/2108	+20 / +10
	70	744			780		560		746		846	886		
	80	844			880		660		846		946	986		
	90	944			980		760		946		1046	1086		
Sistem BETA	60	588	1990	40	680	2070	450	2016	646	2038	746	786	2088/2108	+20 / +10
	70	688			780		550		746		846	886		
	80	788			880		650		846		946	986		
	90	888			980		750		946		1046	1086		

	DIM.	S _s	H _s	D _s	S _o	H _o	O _s	O _w	S _b	H _b	S _z (6)	S _z (8)	H _z (6) i (8)	T _{siw}
Sistem OMEGA	2 x 60	644	1956	30	1370	2060	1285	1954	1329	2038	1429	1469	2088/2108	+20 / +10
	2 x 70	744			1570		1485		1529		1629	1669		
	2 x 80	844			1770		1685		1729		1829	1869		
	2 x 90	944			1970		1885		1929		2029	2069		
	2 x 100	1044			2170		2085		2129		2229	2269		

	DIM.	S _s	H _s	D _s	S _o *	H _o *	O _s	O _w	S _b	H _b	S _z (6)	S _z (8)	H _z (6) i (8)	S _c	H _c	T _{siw}
Sistem de glisare COMPACT – simplu	60	644	2030	40	670	2065	609	2018	664	2040	753	793	2090/2110	1355	2128	+10 +5
	70	744			709		764		853		893	1555				
	80	844			809		864		953		993	1755				
	90	944			909		964		1053		1093	1955				
	100	1044			1070		1064		1153		1193	2155				
Sistem de glisare COMPACT – dublu	2 x 60	644	2030	40	1290	2065	1234	2018	1278	2040	1378	1418	2090/2110	2613	2128	+10 +5
	2 x 70	744			1490		1434		1478		1578	1618		3013		
	2 x 80	844			1690		1634		1678		1778	1818		3413		
	2 x 90	944			1890		1834		1878		1978	2018		3813		
	2 x 100	1044			2090		2034		2078		2178	2218		4213		

* În cazul sistemului de glisare COMPACT, dimensiunile S_o și H_o sunt cele pentru golul de zid pregătit pentru montajul tocului tunel

REMARCA:

- Toleranța la dimensiuni este în acord cu standardele PN: până la 1 m: ± 1 mm, peste 1 m: ± 2 mm.
- Pentru a obține dimensiunea S_o a ușilor duble: a) pentru uși cu falț: dimensiunea S_o a ușii simple cu falț, din Tabelul 1, trebuie adăugată lățimii S_s a celei de a doua uși sau a panoului lateral (dimensiunea S_s cu falț) – se referă la seturi cu toc Porta SYSTEM pentru uși cu falț; valoarea obținută se reduce cu 10 mm- se referă la seturi cu alte tipuri de tocuri. b) pentru uși fără falț: dimensiunea S_o din Tabelul 1 (ușă simplă, fără falț) trebuie adăugată la lățimea celei de a doua uși (fără falț) sau panoului lateral (dimensiunea S_s cu falț), după care se adaugă 16 mm.
- Posibilitatea de a comanda în cazul furnizării natural panouri laterale cu dimensiunea standard 40, unde S_s=444 și H=2030.
- Tocurile sunt destinate pentru montaj pe podeaua finisată. În cazul tocurilor metalice, acestea se pot comanda în varianta prelungită cu 30 mm pentru cimentare în șapă. Dimensiunile H_o și H_z se majorează cu 30 mm (nivelul „-30”).
- Dimensiunea din tabel pentru canaturi de interior se referă la ușile cu falț precum și fără falț.
- Pentru Porta SYSTEM cu supralumină integrată, H_v, HB și H_z + 302 mm.
- În cazul tocului PROIECT, golul de zid trebuie să fie mai mare - S_o cu 25 mm iar H_o cu 15 mm (rezultă o toleranță de ±10 mm / ± 5 mm)

Dimensiunile ușilor

UȘI DE INTERIOR

TABEL 7

CN/DIN	DIM.	S _s	H _s	D _s	S ₀	H ₀	O _s	O _w	S _B	H _B	S _Z (6)	S _Z (8)	H _Z (6)/(8)	T _{s/w}
cu toc Minimax 60 mm Minimax 70 mm Minimax 100 mm Rondo	60	648/610	1985	40	715/680	2030	606/569	1971	694/657	2015	804/767	-	2070	+20 / +10
	70	748/735			815/805		706/694		794/782		904/892	-		
	80	848/860			915/930		806/819		894/907		1004/1017	-		
	90	948/985			1015/1055		906/944		994/1032		1104/1142	-		
	100	1048/-			1115/-		1006/-		1094/-		1204/-	-		
cu toc Porta SYSTEM	60	648/610	1985	40	685/650	2015	606/569	1971	650/613	1993	750/713	790/753	unghi (6) / (8) 2043/2063	+20 / +10
	70	748/735			785/775		706/694		750/738		850/838	890/878		
	80	848/860			885/900		806/819		850/863		950/963	990/1003		
	90	948/985			985/1025		906/944		950/988		1050/1088	1090/1128		
	100	1048/-			1085/-		1006/-		1050/-		1150/-	1190/-		
cu toc Porta SYSTEM ELEGANCE	60	622/584	1972	40	685/650	2015	606/569	1971	650/613	1993	-	790/753	2063	+20 / +10
	70	722/709			785/775		706/694		750/738		-	890/878		
	80	822/834			885/900		806/819		850/863		-	990/1003		
	90	922/959			985/1025		906/944		950/988		-	1090/1128		
	100	1022/-			1085/-		1006/-		1050/-		-	1190/-		
cu toc METALIC DE COLȚ 50 mm	60	648/610	1985	40	654/615	1995	600/561	1968	633/594	1985	690/651	-	2013	±10 / ±5
	70	748/735			754/740		700/686		733/719		790/776	-		
	80	848/860			854/865		800/811		833/844		890/901	-		
	90	948/985			954/990		900/936		933/969		990/1026	-		
	100	1048/-			1054/-		1000/-		1033/-		1090/-	-		
cu toc METALIC DE COLȚ 100 mm pentru perete de zidărie și TOC DE COLȚ ASAMBLABIL 100 mm din oțel rezistent la acizi	60	648/610	1985	40	680/640	2010	600/561	1968	660/621	1998	690/651	-	2013	±10 / ±5
	70	748/735			780/765		700/686		760/746		790/776	-		
	80	848/860			880/890		800/811		860/871		890/901	-		
	90	948/985			980/1015		900/936		960/996		990/1026	-		
	100	1048/-			1080/-		1000/-		1060/-		1090/-	-		
cu TOC DE COLȚ ASAMBLABIL 100 mm pe finisaj PVC	60	648/610	1985	40	680/640	2010	600/561	1968	660/621	1998	710/671	-	2023	±10 / ±5
	70	748/735			780/765		700/686		760/746		810/796	-		
	80	848/860			880/890		800/811		860/871		910/921	-		
	90	948/985			980/1015		900/936		960/996		1010/1046	-		
	100	1048/-			1080/-		1000/-		1060/-		1110/-	-		
cu toc METALIC DE COLȚ 100 mm pentru perete din gips carton	60	648/610	1985	40	685/645	2010	600/561	1968	660/621	1998	690/651	-	2013	+10 / +5
	70	748/735			785/770		700/686		760/746		790/776	-		
	80	848/860			885/895		800/811		860/871		890/901	-		
	90	948/985			985/1020		900/936		960/996		990/1026	-		
	100	1048/-			1085/-		1000/-		1060/-		1090/-	-		
cu toc REGLABIL	60	648/610	1985	40	705/665	2020	600/561	1968	684/645	2010	720/681	-	2028	-10 / -5
	70	748/735			805/790		700/686		784/770		820/806	-		
	80	848/860			905/915		800/811		884/895		920/931	-		
	90	948/985			1005/1040		900/936		984/1020		1020/1056	-		
	100	1048/-			1105/-		1000/-		1084/-		1120/-	-		
cu toc REGLABIL PS „cant dreptunghiular”	60	648/610	1985	40	705/665	2020	600/561	1968	683/644	2010	740/701	-	2038	-10 / -5
	70	748/735			805/790		700/686		783/769		840/826	-		
	80	848/860			905/915		800/811		883/894		940/951	-		
	90	948/985			1005/1040		900/936		983/1019		1040/1076	-		
	100	1048/-			1105/-		1000/-		1083/-		1140/-	-		

UȘI DE ÎNTRARE ÎN APARTAMENT

TABEL 8

CN/DIN	DIM.	S _s	H _s	D _s	S ₀	H ₀	O _s	O _w	S _B	H _B	S _Z	H _Z	T _{s/w}
AGAT, OPAL, QUARTZ, GRANIT *	80	848/860	1985	40/44	880/890	2010	800/811	1968**	860/871	1998	910/921	2023	±10 / ±5
	90	948/985		44/48	980/1015		900/936		960/996		1010/1046		
	100	1048/-		45/47	1080/-		1000/-		1060/-		1110/-		

SISTEME DE GLISARE, UȘI PLIABILE

TABEL 9

CN/DIN	SIZE	S _s	H _s	D _s	S ₀	H ₀	O _s	O _w	S _B	H _B	S _Z (6)	S _Z (8)	H _Z (6),(8)	T _{s/w}
Sistem ALFA	60	648/610	1952	40	685/650	2015	465/425	1971	650/613	1993	750/713	790/753	unghi (6) / (8) 2043/2063	+20 / +10
	70	748/735			785/775		565/550		750/738		850/838	890/878		
	80	848/860			885/900		665/675		850/863		950/963	990/1003		
	90	948/985			985/1025		765/800		950/988		1050/1088	1090/1128		
	100	1048/-			1085/-		865/-		1050/-		1150/-	1190/-		
Sistem BETA	60	592/554	1945	40	685/650	2015	455/415	1971	650/613	2043	750/713	790/753	unghi (6) / (8) 2043/2063	+20 / +10
	70	692/680			785/775		555/540		750/738		850/838	890/878		
	80	792/806			885/900		655/665		850/863		950/963	990/1003		
	90	892/930			985/1025		755/790		950/988		1050/1088	1090/1128		
Sistem OMEGA	2 x 60	648/610	1911	30	1370/1275	2015	1285/1193	1909	1329/1237	1993	1429/1337	1469/1377	unghi (6) / (8) 2043/2063	+20 / +10
	2 x 70	748/735			1570/1525		1485/1443		1529/1487		1629/1587	1669/1627		
	2 x 80	848/860			1770/1775		1685/1693		1729/1737		1829/1837	1869/1877		
	2 x 90	948/985			1970/2025		1885/1943		1929/1987		2029/2087	2069/2127		
	2 x 100	1048/-			2170/-		2085/-		2129/-		2229/-	2269/-		

* În cazul tocului PROIECT, golul de zid trebuie să fie mai mare - S₀ cu 25 mm iar H₀ cu 15 mm (rezultă o toleranță de ±10 mm / ± 5 mm)

** Utilizarea profilului metalic reduce dimensiunea dată cu 16 mm.

Dimensiunile ușilor

SISTEME DE GLISARE

TABEL 10

CN	DIM.	S _s	H _s	D _s	S ₀	H ₀	O _s	O _w	H _z	M _s (6), (8)	M _G	B _G	T _{s/w}
Sistem de glisare Porta	60	644	1985	40	680	2015	606	1971	2074	1413	103	60	+20 / +10
	70	744			780		706			1613			
	80	844			880		806			1813			
	90	944			980		906			2013			
	100	1044			1080		1006			2213			

CN	DIM.	S _s	H _s	D _s	S ₀	H ₀	O _s	O _w	S _B	H _B	S _z (60)	S _z (80)	H _z (60)	H _z (80)	T _{s/w}	S _C	H _C
Sistem de glisare COMPACT – simplu	60	644	1985	40	670	2030	609	1973	664	1995	753	793	2045	2065	+10 / +5	1355	2083
	70	744			770		709		764		853	893				1555	
	80	844			870		809		864		953	993				1755	
	90	944			970		909		964		1053	1093				1955	
	100	1044			1070		1009		1064		1153	1193				2155	
Sistem de glisare COMPACT – dublu	2x60	644	1985	40	1290	2030	1234	1973	1278	1995	1378	1418	2045	2065	+10 / +5	2613	2083
	2x70	744			1490		1434		1478		1578	1618				3013	
	2x80	844			1690		1634		1678		1778	1818				3413	
	2x90	944			1890		1834		1878		1978	2018				3813	
	2x100	1044			2090		2034		2078		2178	2218				4213	

SUPRALUMINI

TABEL 11

CN	H. / W.	S ₀ / H ₀	O _s / O _w	S _B / H _B	S _z / H _z (6)	S _z / H _z (8)	T _{s/w}
Porta SYSTEM simple	40	485	406	450	550	590	+20 / +20
	50	585	506	550	650	690	
	60	685	606	650	750	790	
	70	785	706	750	850	890	
	80	885	806	850	950	990	
	90	985	906	950	1050	1090	
	100	1085	1006	1050	1150	1190	
	00* „60”	-/1977	-/1899	-/1943	-/2043	-	
Porta SYSTEM dublă	60+30	1030	945	989	1089	1129	+20 / +20
	60+40	1130	1045	1089	1189	1229	
	60+50	1230	1145	1189	1289	1329	
	60+60	1330	1245	1289	1389	1429	
	70+60	1430	1345	1389	1489	1529	
	70+70	1530	1445	1489	1589	1629	
	80+70	1630	1545	1589	1689	1729	
	80+80	1730	1645	1689	1789	1829	
	90+80	1830	1745	1789	1889	1929	
	90+90	1930	1845	1889	1989	2029	
	100+90	2030	1945	1989	2089	2129	
	100+100	2130	2045	2089	2189	2229	

* Dimensiunile se referă numai la înălțimea supralumini- înălțimea H_z este egală cu înălțimea H_z a tocului Porta SYSTEM.

Pentru dimensiunile duble neincluse în tabel, verificați suma dimensiunilor și comparați-o cu dimensiunea corespunzătoare din tabel (ex: pentru 50+80 suma este 130, se caută dimensiunea 60+70 a căror sumă este de asemenea 130.)

DIN	H. / W.	S ₀ / H ₀	O _s / O _w	S _B / H _B	S _z / H _z (6)	S _z / H _z (8)	T _{s/w}
Porta SYSTEM simple	50	525	444	488	588	628	+20 / +20
	60	650	569	613	713	753	
	70	775	694	738	838	878	
	80	900	819	863	963	1003	
	90	1025	944	988	1088	1108	
	00* „60”	-/1977	-/1899	-/1943	-/2043	-	
	00* „80”	-/1957	-/1879	-/1923	-	-/2063	

UȘI DE INTERIOR*

TABEL 12

HUN	SIZE	S _s	H _s	D _s	S ₀	H ₀	O _s	O _w	S _B	H _B	S _z (6)	S _z (8)	H _z	T _{s/w}
cu toc Porta SYSTEM	70	715	2075	40	750	2100	671	2061	715	2083	815	855	unghi (6) / (8) 2133/2153	+20 / +10
	80	865			900		821		865		965	1005		
	90	965			1000		921		965		1065	1105		

* pentru anumite colecții

Referințe

> WWW.PORTA.COM.PL/REFERENCJE



Lublin, Świdnik , Aeroport



Wrocław, Państwowa Szkoła de Teatru

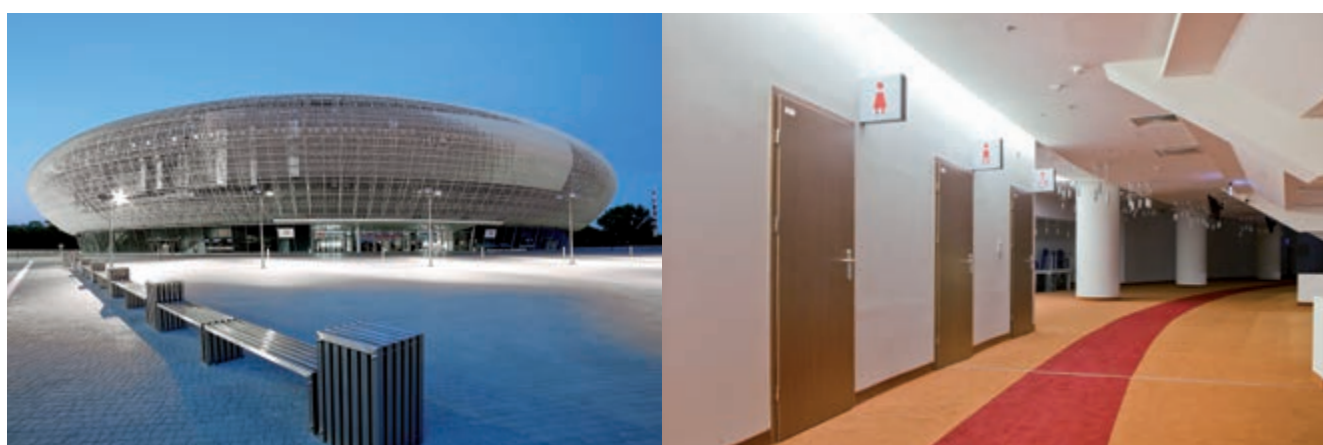

Cracovia, Arena

REMARCĂ! Nuanțele prezentate pot diferi de original datorită tehnicii de imprimare.

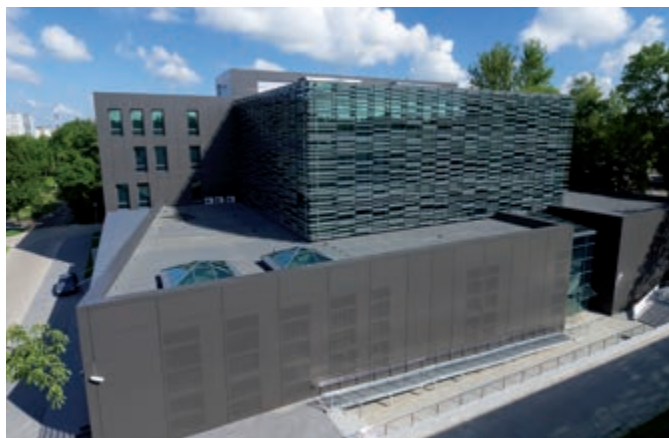

Białystok, Campusul Universității de Medicină

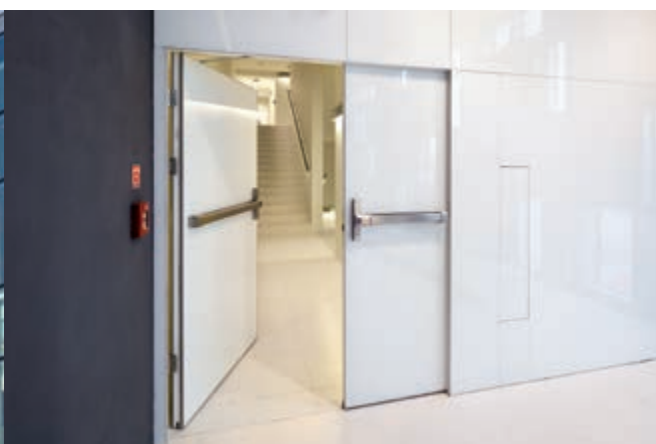

Kraków, Centru de Afaceri



Łódź, Galeria de Artă

Clasificarea Porta

DESTINAȚIA RECOMANDATĂ DE PORTA PENTRU DIFERITE FINISAJE

Clasificarea Porta ia în considerare șase grupe în care sunt incluse toate categoriile de finisaje folosite în gama de uși Porta. În cadrul clasificării s-au luat de asemenea în considerare, calitatea, durabilitatea și estetica finisajului – sperăm că această clasificare vă va ajuta în luarea unei decizii optime. Pentru fiecare produs prezentat veți găsi și informații privind clasificarea finisajului utilizat:

<p>☆☆☆☆☆</p> <p>ECONOMIC</p> <p>Clasa care asigură un raport excelent de preț și calitate.</p>	<p>☆☆☆☆☆</p> <p>STANDARD</p> <p>Clasa generală Porta asigură posibilitatea unei utilizări pe termen lung în gospodăriile individuale.</p> <p>Vopsea acrilică pentru interior</p>	<p>☆☆☆☆☆</p> <p>STANDARD PLUS</p> <p>Clasa Standard Plus se caracterizează prin parametri specifici de frecare și rezistență la umiditate.</p> <p>Finisaj Portadecor, Finisaj Portasynchro 3D, Portacortex, Super Matt</p>
<p>☆☆☆☆☆</p> <p>PREMIUM</p> <p>Clasa cu cele mai bune rezultate, garantează o calitate înaltă de exploatare, utilizarea acestora fiind recomandată în blocuri de locuințe și birouri.</p> <p>Finisaj Portadur, Furnir Natural Standard, Furnir Natural Select, PVC, Vopsea bază de poliester, Vopsea acrilică pentru exterior, Vopsea acrilică UV</p>	<p>☆☆☆☆☆</p> <p>PROFESIONAL</p> <p>Clasa care combină funcționalitatea și eleganța acolo unde ușile sunt expuse direct acțiunii factorilor externi. Se recomandă în hoteluri, clădiri publice și birouri.</p> <p>Finisaj CPL, Vopsea pe bază de poliester, Placă din oțel laminată PVC, Portaperfect 3D</p>	<p>☆☆☆☆☆</p> <p>EXTREM</p> <p>Clasa care, datorită parametrilor tehnici, oferă protecția impusă de factorii externi; este recomandată utilizarea în spații cu trafic intens.</p> <p>CPL 0,7, HPL, Oțel Inoxidabil</p>

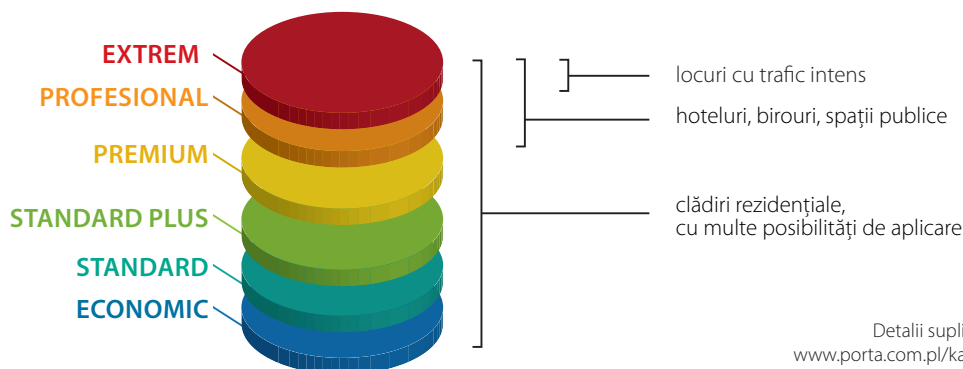

Detalii suplimentare:
www.porta.com.pl/kartyoklein



Pe baza standardelor europene, am realizat, special pentru dumneavoastră, o clasificare a finisajelor utilizate pentru produsele Porta – luând în considerare diferiți factori externi care acționează direct asupra durabilității suprafeței ușilor. Agenții externi care acționează asupra ușii și cu precădere a finisajului acesteia în procesul de uzură zilnică sunt:

FENOMENUL DE FRECARĂ



Acest fenomen este un aspect inevitabil în utilizarea oricărei uși. Zilnic, ușile sunt supuse unor repetate acțiuni de închidere-deschidere al căror scop de bază îl reprezintă trecerea persoanelor; de cele mai multe ori însă, mâinile ocupate, documentele transportate sau lucrurile personale fac imposibilă utilizarea lor corectă. Suprafața canatului trebuie să reziste la jocurile neatențe și zgloabii ale copiilor, precum și la caracterul jucăuș și nerăbdător al animalelor de companie.

SUBSTANȚELE DE CURĂȚARE



Lucrările de curățenie atât în locuința proprie cât și în firme necesită folosirea unor substanțe de curățare, care de multe ori pot afecta durabilitatea ușilor.

UMIDITATE



Umiditatea crescută în imediata apropiere a ușilor influențează negativ furnirul; păstrarea furnirului în condiții minime de umiditate garantează păstrarea formei și o suprafață uniformă pe tot parcursul utilizării.

LUMINA ZILEI



Un factor care influențează tonalitatea culorilor pe o perioadă îndelungată de folosire. Am verificat, pentru dumneavoastră, toate categoriile de furnir precum și reacția acestora la lumina zilei pe o perioadă de folosire de câțiva ani și cu mândrie putem afirma că modalitățile de finisare a canatului alese de către noi au obținut cele mai bune rezultate pe tot parcursul utilizării.

Paleta de culori

☆☆☆☆☆
ECONOMIC

☆☆☆☆☆
STANDARD

☆☆☆☆☆
STANDARD PLUS

☆☆☆☆☆
PREMIUM

☆☆☆☆☆
PROFESIONAL

☆☆☆☆☆
EXTREM

Paleta de culori RAL



Folie Portadecor ★★☆☆☆☆

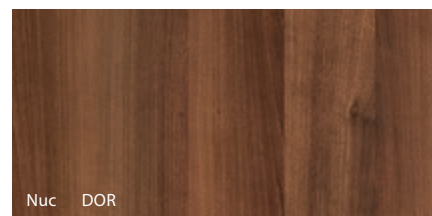
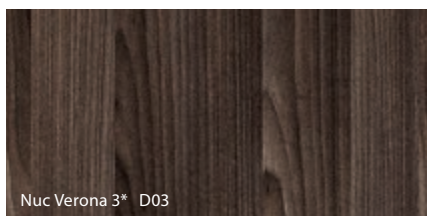
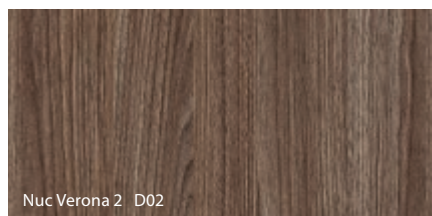
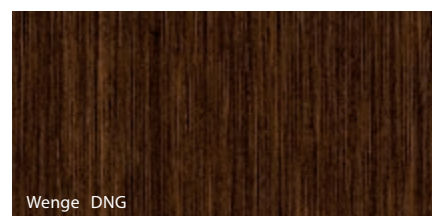
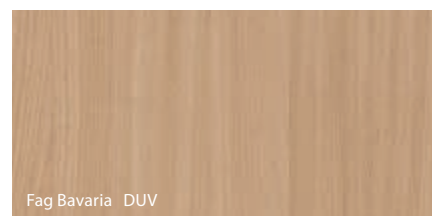
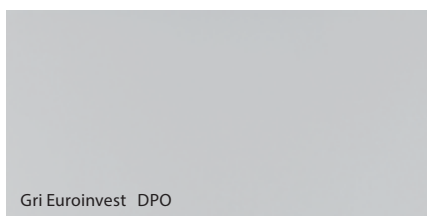

* până la epuizarea stocurilor

Folie Portacortex ★★☆☆☆☆

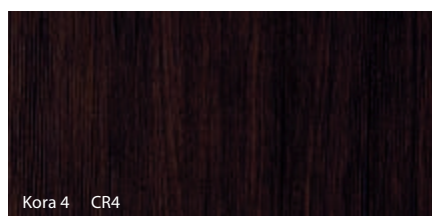
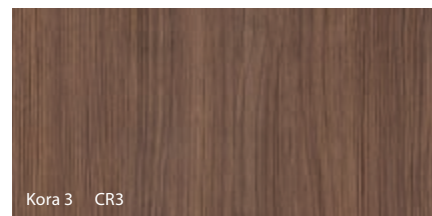
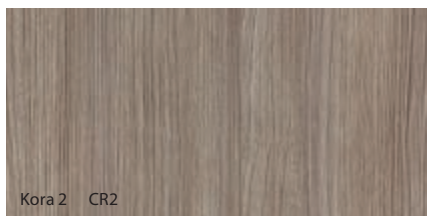
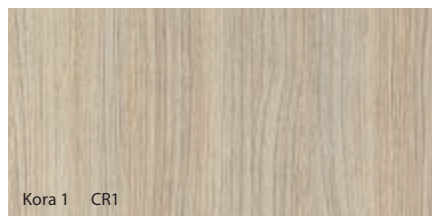

REMARCĂ: Nuanțele finisajelor prezentate pot diferi de original datorită tehnicii de imprimare.

Paleta de culori

☆☆☆☆☆
ECONOMIC

☆☆☆☆☆
STANDARD

☆☆☆☆☆
STANDARD PLUS

☆☆☆☆☆
PREMIUM

☆☆☆☆☆
PROFESIONAL

☆☆☆☆☆
EXTREM

Vopsea Ecologică ★★☆☆☆☆ Folie Super Matt ★★☆☆☆☆



Folie Portasynchro 3D ★★☆☆☆☆

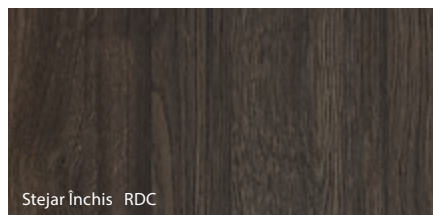
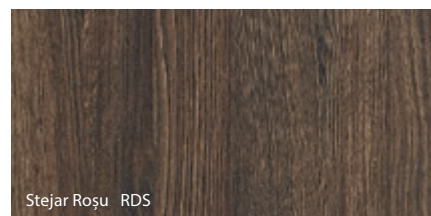
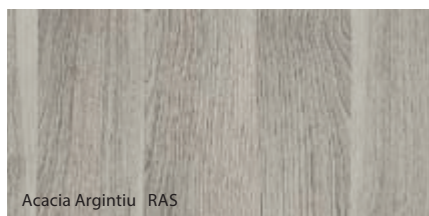
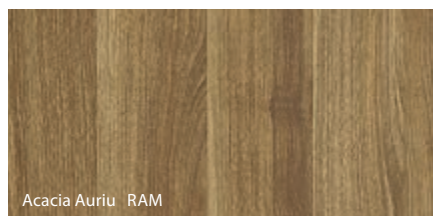

Folie Portadur ★★☆☆☆☆

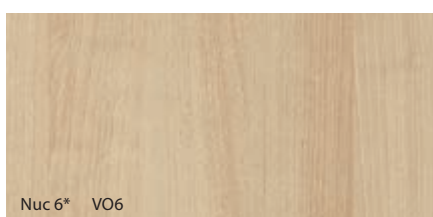
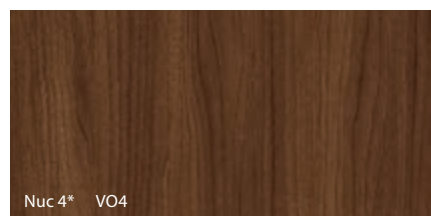
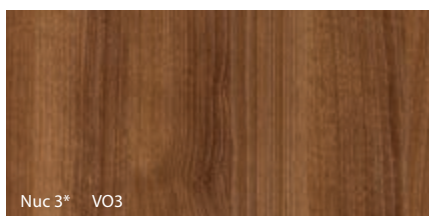
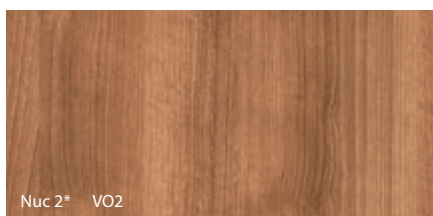

* în limita stocului cu striății verticale și orizontale

REMARCĂ: Nuanțele finisajelor prezentate pot diferi de original datorită tehnicii de imprimare.

Paleta de culori

☆☆☆☆☆
ECONOMIC

☆☆☆☆☆
STANDARD

☆☆☆☆☆
STANDARD PLUS

☆☆☆☆☆
PREMIUM

☆☆☆☆☆
PROFESIONAL

☆☆☆☆☆
EXTREM

Vopsea acrilică UV ★★★★★☆

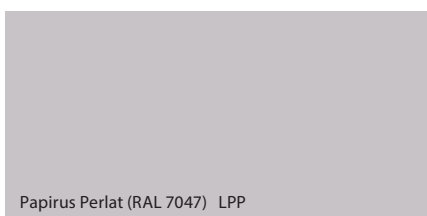
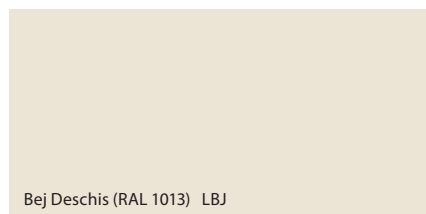
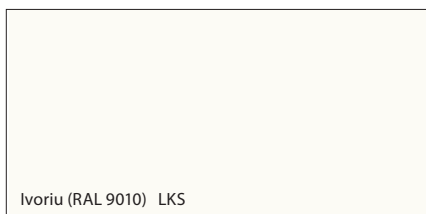
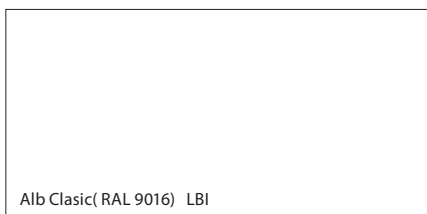

Finisaj PVC ★★★★★☆

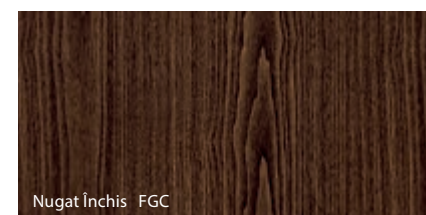
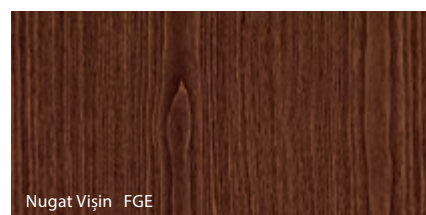
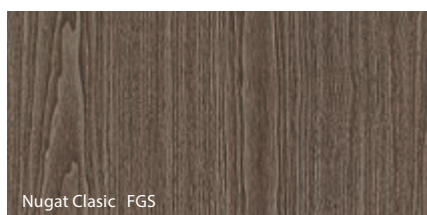
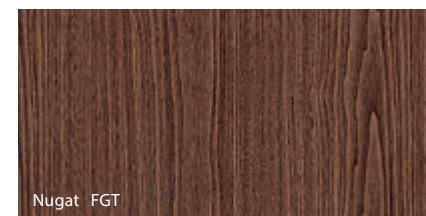
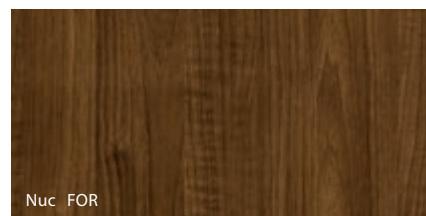
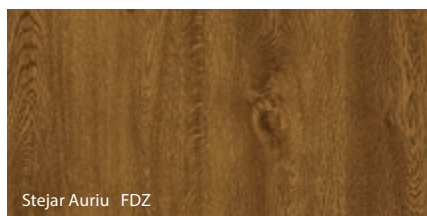

* până la epuizarea stocurilor.

Placă din oțel laminată PVC ★★★★★☆

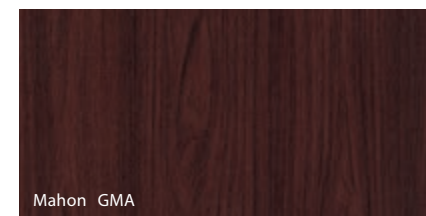
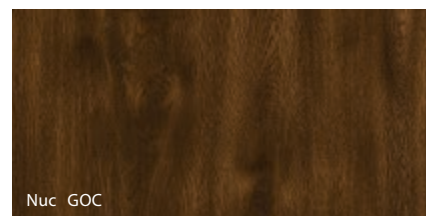
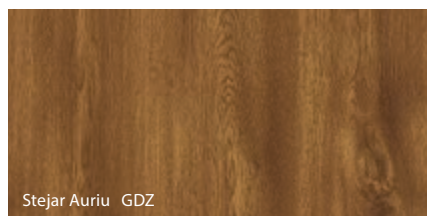

REMARCĂ: Nuanțele finisajelor prezentate pot diferi de original datorită tehnicii de imprimare.

Paleta de culori

☆☆☆☆☆
ECONOMIC

☆☆☆☆☆
STANDARD

☆☆☆☆☆
STANDARD PLUS

☆☆☆☆☆
PREMIUM

☆☆☆☆☆
PROFESIONAL

☆☆☆☆☆
EXTREM

Laminat CPL 0,2 ★★★★★☆

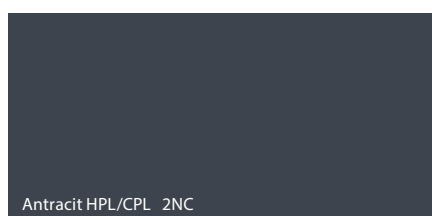
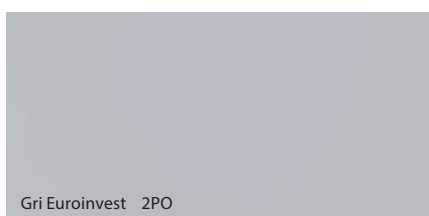
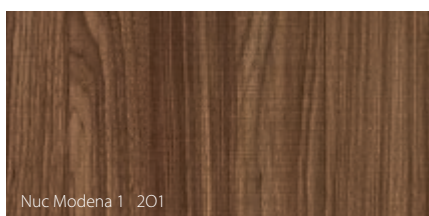
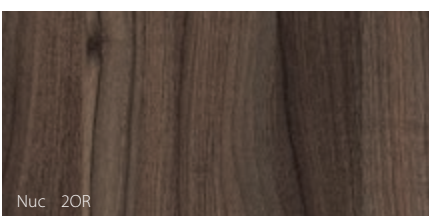
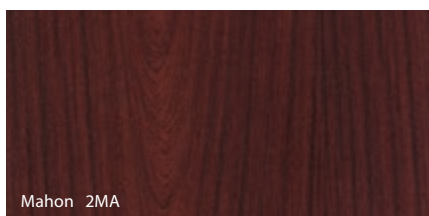
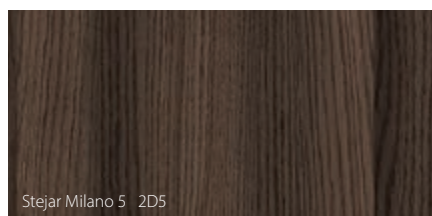
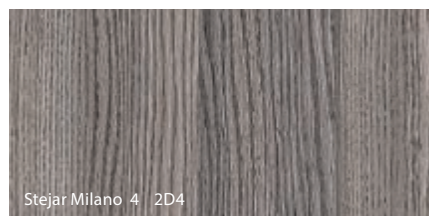
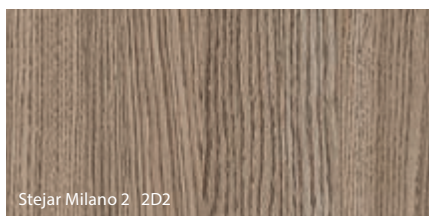
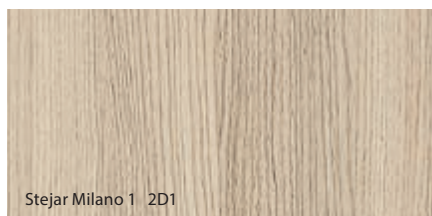

Oțel rezistent la acizi ★★★★★★

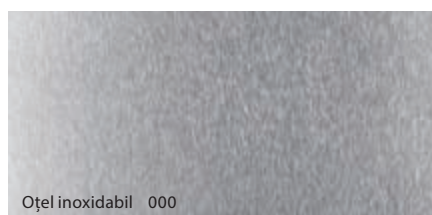

REMARCĂ: Nuanțele finisajelor prezentate pot diferi de original datorită tehnicii de imprimare.

Paleta de culori

☆☆☆☆☆
ECONOMIC

☆☆☆☆☆
STANDARD

☆☆☆☆☆
STANDARD PLUS

☆☆☆☆☆
PREMIUM

☆☆☆☆☆
PROFESIONAL

☆☆☆☆☆
EXTREM

Folie Portaperfect 3D ★★★★★☆

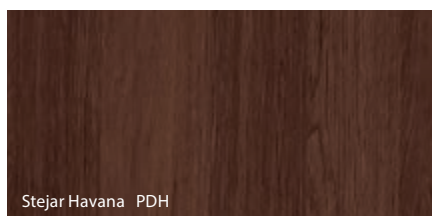

Stejar Havana PDH

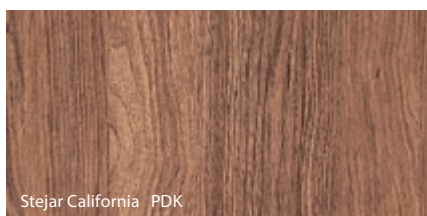

Stejar California PDK

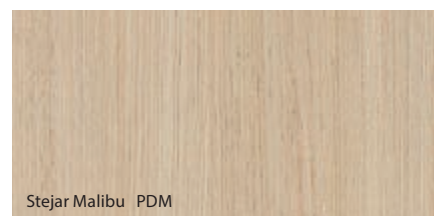

Stejar Malibu PDM

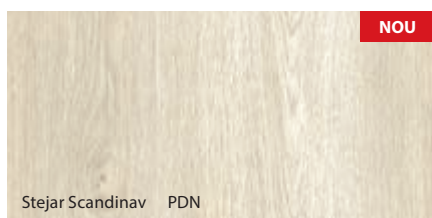

Stejar Scandinav PDN

NOU

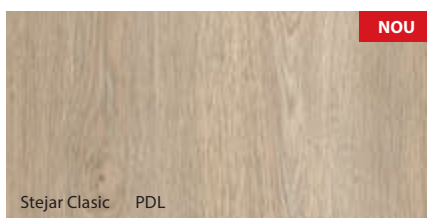

Stejar Clasic PDL

NOU



Stejar Siberian PDY

NOU

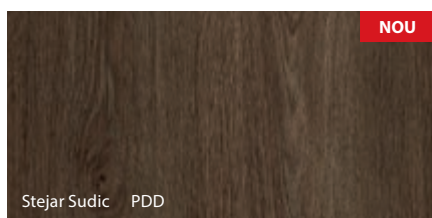

Stejar Sudic PDD

NOU

Vopsea pe bază de poliester ★★★★★☆



Alb (RAL 9016) LBI

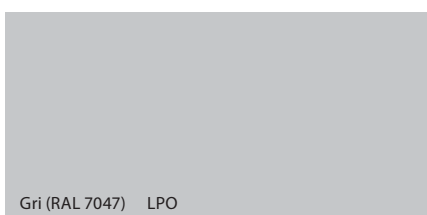

Gri (RAL 7047) LPO

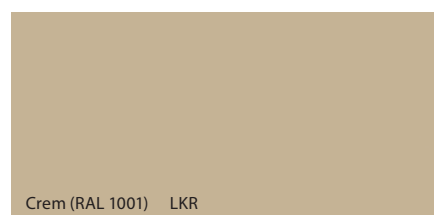

Crem (RAL 1001) LKR



Maro (RAL 8028) LBR



Albastru (RAL 5005) LNI

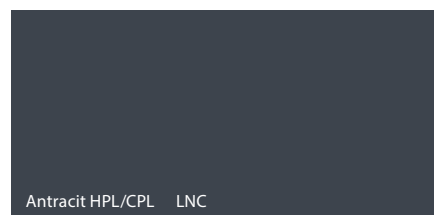

Antracit HPL/CPL LNC

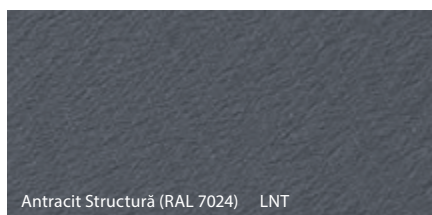

Antracit Structură (RAL 7024) LNT

Porta KMI România și Porta KMI Polonia își rezervă dreptul de a opera modificări privind parametrii tehnici, specificațiile produselor și condițiile de garanție extinsă, fără înștiințare prealabilă.

Prezentele informații sunt valabile la data apariției acestui material. Informațiile prezentate în edițiile anterioare ale cataloagelor Porta, își pierd valabilitatea.

REMARCĂ: Nuanțele finisajelor prezentate pot diferi de original datorită tehnicii de imprimare.

Paleta de culori

☆☆☆☆☆
ECONOMIC

☆☆☆☆☆
STANDARD

☆☆☆☆☆
STANDARD PLUS

☆☆☆☆☆
PREMIUM

☆☆☆☆☆
PROFESIONAL

☆☆☆☆☆
EXTREM

Laminat HPL și CPL 0,7 ★★★★★★

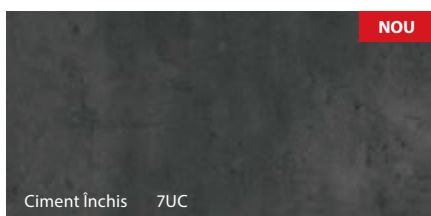
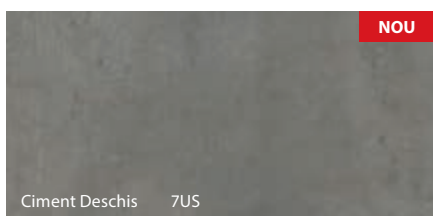
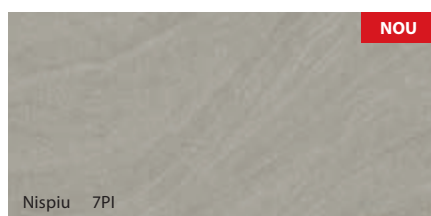
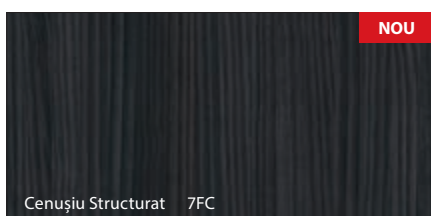
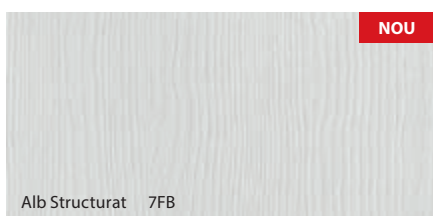
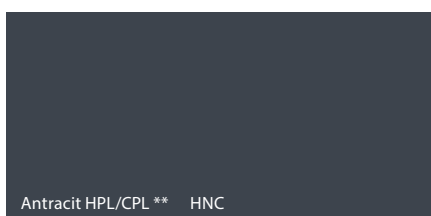
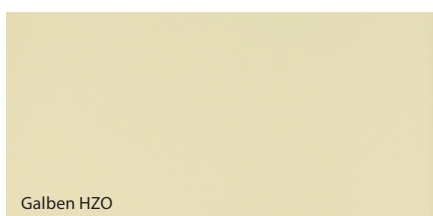
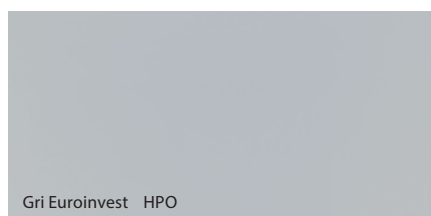
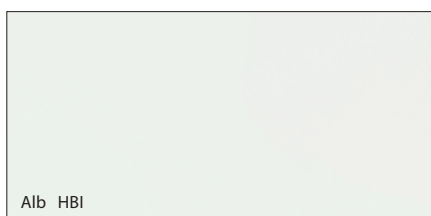
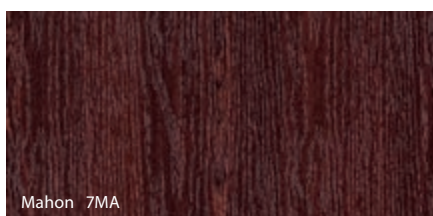
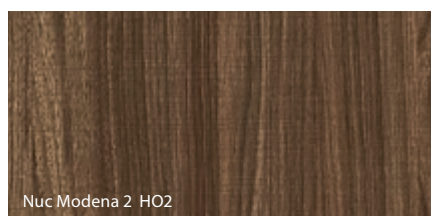
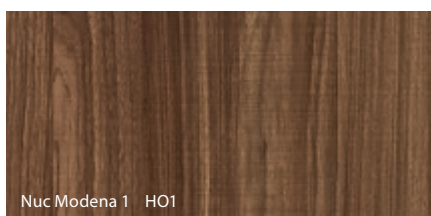
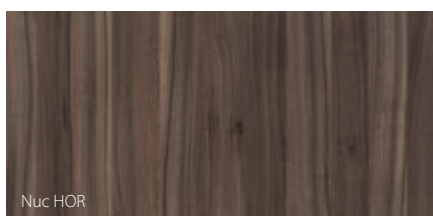
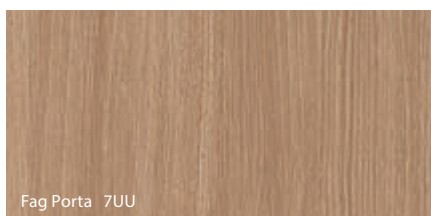
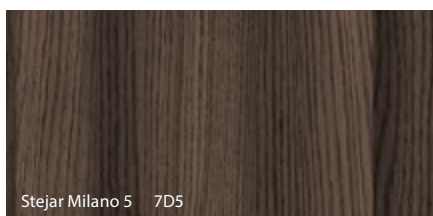
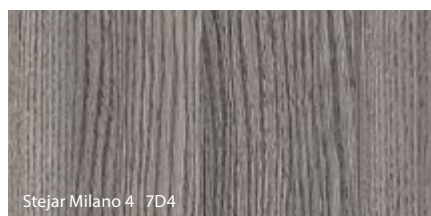
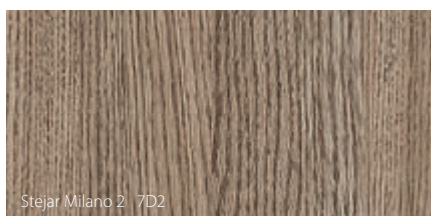
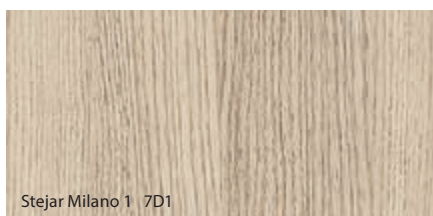

K Antracit CPL disponibil prin Porta Contract.
**Recomandat împreună cu vopseaua
Antracit HPL/CPL prin Porta KONTRAKT

Caracteristicile finisajului HPL și CPL
www.porta.com.pl/dm/charakterystykaHPLCPL.pdf

** Recomandat împreună cu vopseaua Antracit HPL/CPL.

REMARCĂ: Nuanțele finisajelor prezentate pot diferi de original datorită tehnicii de imprimare.

Paleta de culori

☆☆☆☆☆
ECONOMIC

☆☆☆☆☆
STANDARD

☆☆☆☆☆
STANDARD PLUS

☆☆☆☆☆
PREMIUM

☆☆☆☆☆
PROFESIONAL

☆☆☆☆☆
EXTREM

Furnir Natural Select ★★★★★☆☆

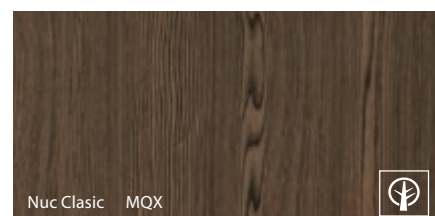
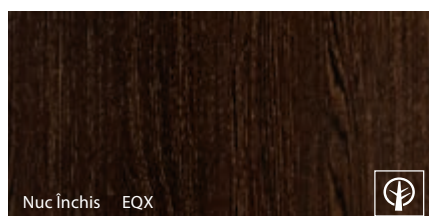
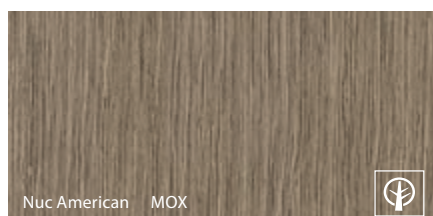
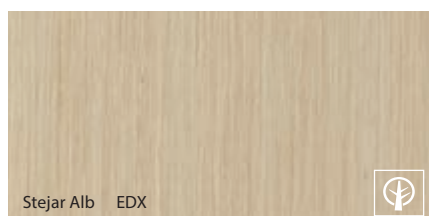

Furnir Natural Satin ★★★★★☆☆

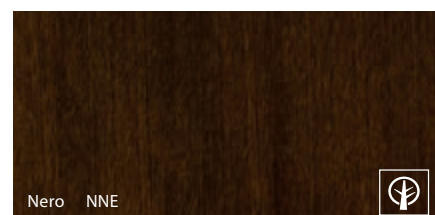
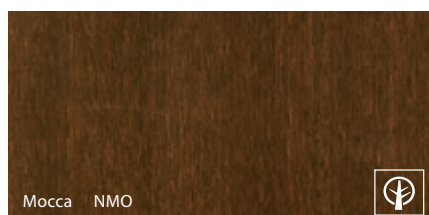

Furnir Natural Standard ★★★★★☆☆

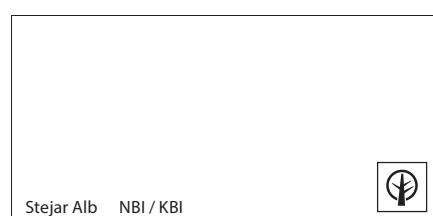
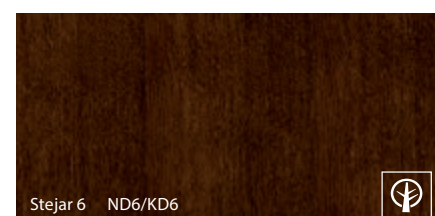
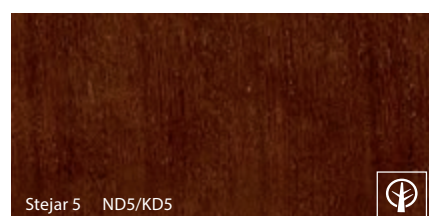
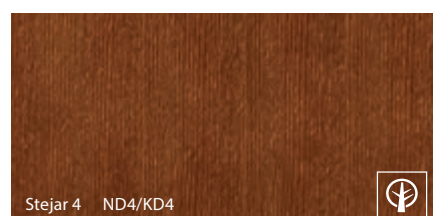
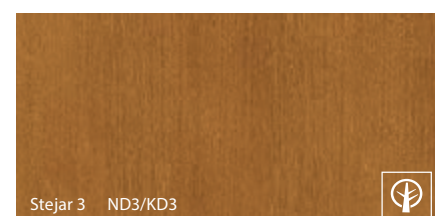

* ND1 NBI nuanța Stejar în varianta „striații”
KD1 KBI nuanța Stejar în varianta „floare”

Specificitatea furnirului natural poate determina diferențe de nuanță și distribuire a striaiilor pe suprafața finisajului. Aceste caracteristici ale finisajului nu sunt considerate defecte ale produsului.

REMARCĂ: Nuanțele finisajelor prezentate pot diferi de original datorită tehnicii de imprimare.





Paleta de culori

☆☆☆☆☆
ECONOMIC

☆☆☆☆☆
STANDARD

☆☆☆☆☆
STANDARD PLUS

☆☆☆☆☆
PREMIUM

☆☆☆☆☆
PROFESIONAL

☆☆☆☆☆
EXTREM

Furnir Natural Retro ★★★★★☆☆

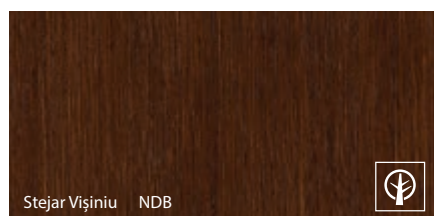
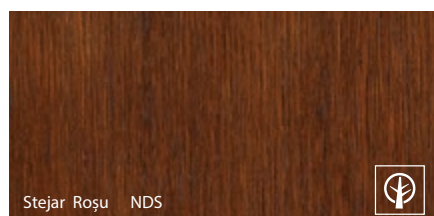
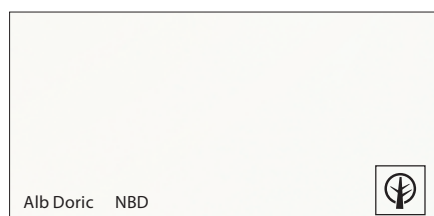

Vopsea pe bază de apă (de exterior) ★★★★★☆☆

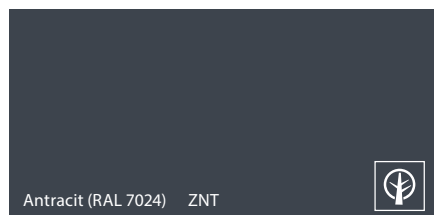
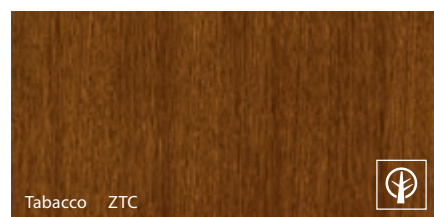
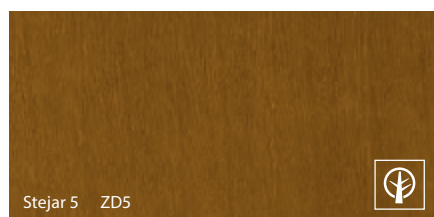
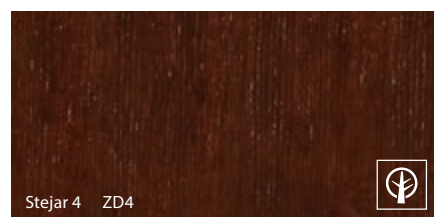
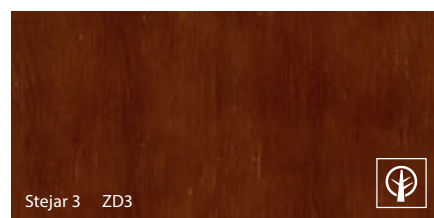
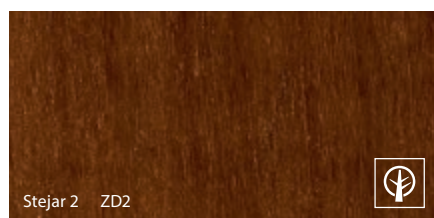
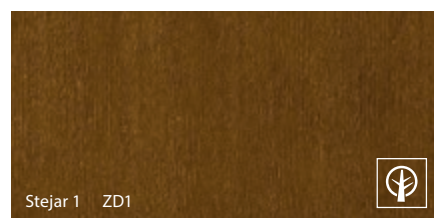

Furnir Natural Villadora ★★★★★☆☆

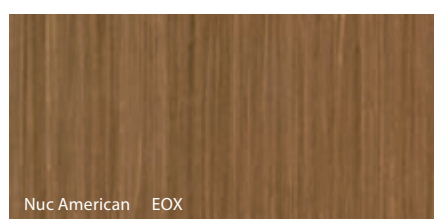

Specificitatea furnirului natural poate determina diferențe de nuanță și distribuire a striățiilor pe suprafața finisajului. Aceste caracteristici ale finisajului nu sunt considerate defecte ale produsului.

REMARCĂ: Nuanțele finisajelor prezentate pot diferi de original datorită tehnicii de imprimare.



Porta Doors vă oferă o vastă gamă de produse standard, precum și uși ce răspund celor mai variate și atipice cerințe individuale ale clienților.

K PRODUSE NON-STANDARD: Pentru oferte non-standard, adresați-vă departamentului de comenzi contract: (+40) 257 227 423 e-mail: kontrakt_ro@porta.com.pl

PRODUSE STANDARD: Catalog Porta Doors, www.portadoors.ro

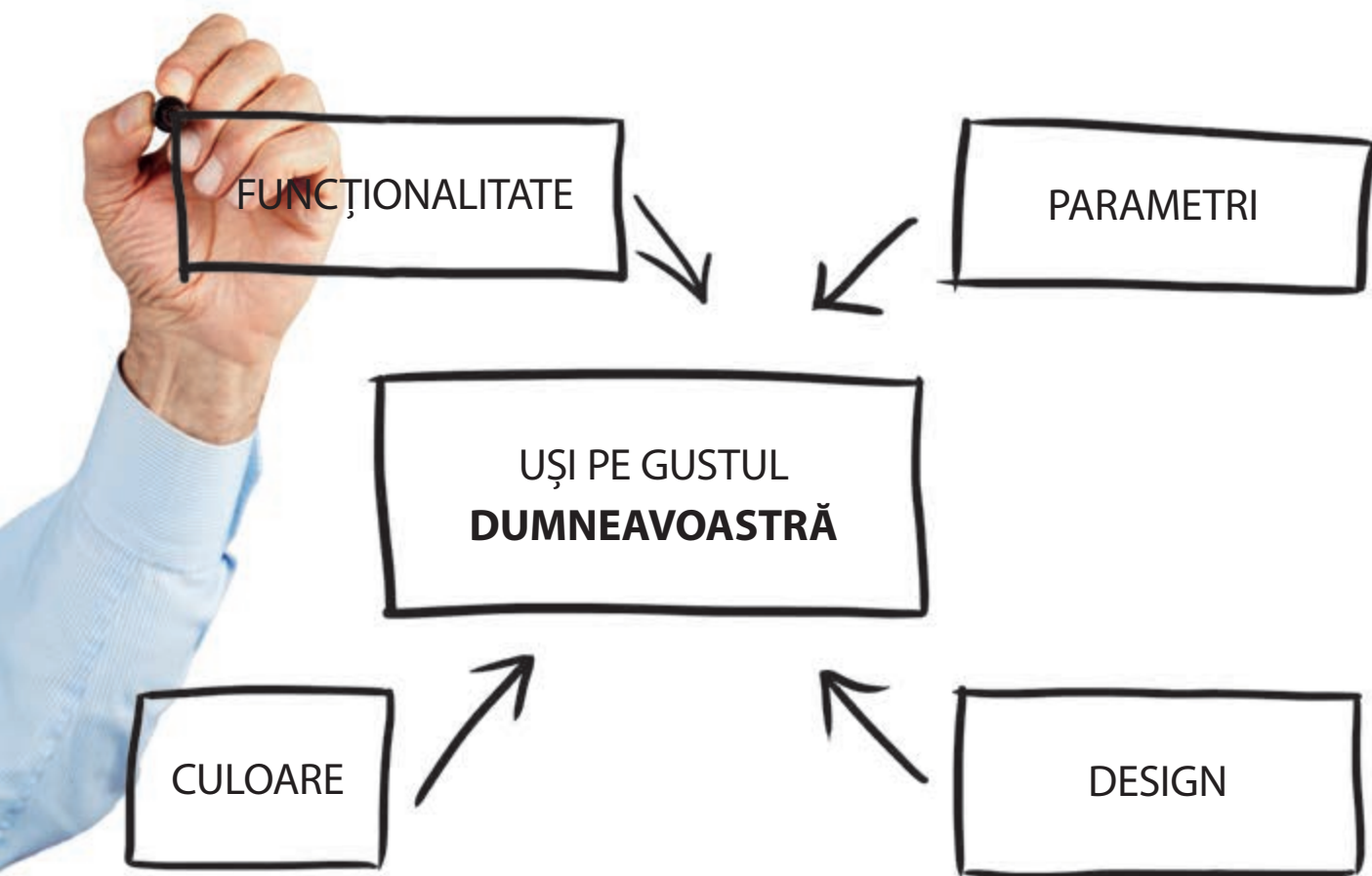
**FUNȚIONALITATE**

Alegeți parametri funcționali ai ușilor

PARAMETRI

Alegeți uși potrivite pentru proiectul dumneavoastră

CULOARE

Alegeți culoarea potrivită

DESIGN

Alegeți un design potrivit cu stilul încăperii



5
ANI
GARANȚIE

5 ANI*

GARANȚIE

36 LUNI

PENTRU UȘI ȘI TOCURI

**+ 24 LUNI
ADIȚIONAL**

PENTRU MONTAREA PRODUSELOR CU
ECHIPE AUTORIZATE DE MONTAJ

REGULAMENTUL PROMOȚIEI
ESTE DISPONIBIL PE:

WWW.PORTADOORS.RO

DORIȚI:

- PRODUSE LA ÎNALTE STANDARDE DE CALITATE
- DESIGN INOVATOR
- PRODUSE CERTIFICATE
- SOLUȚII TESTATE PENTRU PROIECTE IMOBILIARE
- REȚEA DE DISTRIBUȚIE EXTINSĂ LA NIVEL EUROPEAN
- SERVICII POST-VÂNZARE PROFESIONISTE

**TOATE ACESTE LE PUTEȚI REGĂSI
ÎN PORTOFOLIUL DE PRODUSE PORTA.**

* PENTRU UȘILE DE EXTERIOR DIN LEMN
– GARANȚIE DE 24 LUNI +12 (ÎN CAZUL MONTAJULUI AUTORIZAT).

Grupurile Autorizate de Montaj

ALBA IULIA

SC FLORIDA CONSTRUCT SRL 0258 823 334

ARAD

SC EDIL HOME DECOR SRL 0723 919 468
SC EXCLUSIVE AMBIENT SRL 0740 863 888
SC GARANT COMPANY SRL 0728 890 810
SC HEIV SRL 0257 270 662
SC PROFIPLAST TEAM SRL 0736 022 211

BACĂU

SC ART MIM SRL 0765 787 777

BAIA MARE

SC MOZIGRES SRL 0721 877 370

BOTOȘANI

SC COZMOPOL SRL 0231 583 903

BRAȘOV

SC RECOBOL SRL 0368 414 315
SC PETRICĂ DIMOFTE & MATEI AMBIENT S.R.L 0745 164 389

BUCUREȘTI

SC ALEX PRESTT 2002 SRL 0723 264 485
SC ALUMATIC SRL 0723 371 731
CALIN COSTICA FILON II 0748 231 147
SC DJ MAISTER EXIM SRL 0723 333 202
SC DOLLY STYLE TRUST SRL 0721 778 373
SC FAREST SRL 0728 853 025
SC HSL SOLUTIONS SRL 0752 032 069
SC MADRA CONSTRUCT SRL 0744 649 260
SC MARSAF AMBIENT SRL 0744 310 611
SC OPUS CONCEPT SRL 0749 958 023
SC PORTA BRAND B&M SRL 0752 116 317
SC PORTA DESIGN MOB SRL 0730 999 691
SC PRIMA PORTA INT'L SRL 0768 763 354
SC ROYAL DOORS INTERNATIONAL SRL 0746 184 713
SC RTH PROCONSTRUCT SRL 0728 302 652
SC SFERIC UȘI ȘI FERESTRE SRL 0731 692 899
SC SMART FENSTER SRL 0747 197 339
S.C.TEKA DECOR S.R.L. 0745 304 203
SC VISUAL DESIGN GRUP SRL 0746 573 098

BĂICOI

SC IDEAL CONSTRUCT 0766 127 765

BUZĂU

SC CONSTAM AMBIENT SRL 0742891098

CÂMPULUNG MUSCEL

SC MADALINA SRL 0248 510 112

CORUNCA

SC CASACOLOR SRL 0722 599 392

CLUJ NAPOCA

SC AL MA CHIM SRL 0744 779 949
SC ALUMATIC NORD SRL 0264 274 013
SC CH TRANSBETON CONSTRUCTII 0740 058 997
SC EMIMOND SRL 0753 064 434
SC EVOTERM SRL 0264 436 691
SC EXPERT DOORS&HOUSES SRL 0748 199 921
SC ZBIRGOS SRL 0744 840 855

CONSTANȚA

SC ADILA SRL 0744 325 858
SC CASA CONCEPT SRL 0724 056 076
SC MACO SAFETY SRL 0752 037 267

CRAIOVA

SC AMSALI IMPEX SRL 0351 178 901
SC PROGOPO IMPEX SRL 0251 430 431

DEJ

SC BIGDINAMIC COMPANY SRL 0766 181 830

DEVA

SC QUASAR SRL 0254 232 323
SC FLORIDA CONSTRUCT SRL 0254 228. 506

FĂLTICENI

SC ART MIM SRL 0740 869 526

GALAȚI

SC ROMDECOR SRL 0741 038 420

IAȘI

SC METROPOLIS SRL 0741 066 000
SC PRESTAREA SRL 0232 473 400

LUDUȘ

SC TERMOVISION SRL 0756 867 909

LUGOJ

SC MONAPLAST SRL 0722 296 187

MANGALIA

SC DAVIS DECOR SRL 0747 339 299

ONEȘTI

SC DANSIM SRL 0744 299 498
SC KLAR CONSTRUCT SRL 0723 050 731
SC NOVA DESIGN SRL 0745 969 013

ORADEA

SC DAVILAS SRL 0729 774 488
SC EUROBAC ROMANIA SRL 0744 778 779
SC PROGES SRL 0259 406 290

PAȘCANI

SC METROPOLIS 0741 066 000

PIATRA NEAMȚ

SC KMK INTERIM SRL 0233 234 261
SC IMPACT DISTRIBUTION SRL 0726 746 182

PITEȘTI

SC CĂMINUL STIL SRL 0248 219 342
SC PORTA BRAND B&M SRL 0752 116 317
SC TERMO IZA MAX 99 SRL 0743 136 634

PLOIEȘTI

SC SANTAL PROD SRL 0729 006 868
SC ZOOM DESIGN SRL 0752 282 990

REGHIN

SC TERMOVISION SRL 0756 867 909

ROMAN

SC METROPOLIS SRL 0741 066 000

SARICHOI

SC ARCASWOOD SRL 0755 463 760

SIBIU

SC AVI SRL 0727 200 101
SC FLORIDA CONSTRUCT SRL 0269 244 711
PFA SAVU ROLAND VALENTIN 0722 360 650

SUCEAVA

SC METROPOLIS SRL 0741 066 000

TG. MUREȘ

SC BTM DISTRIBUTION SRL 0728 606 061
SC TERMOVISION SRL 0756 867 909

TIMIȘOARA

SC ALUMATIC SRL 0723 371 731
SC EDIL HOME DECOR SRL 0723 919 468
SC FILER IMPEX SRL 0722 596 030
SC ILGIBOFER SRL 0256 218 321
SC KAOLA SRL 0356 450 440
SC MATIS GRUP SRL 0722 823 643
SC PRED SMY SRL 0356 455 864
SC PROFIPLAST TEAM SRL 0736 022 211
SC SILVER HOUSE SRL 0722 591 090

TURDA

SC AL MA CHIM SRL 0744 779 949
SC SILVAMETH PROD SRL 0748 230 705

VASLUI

SC METROPOLIS SRL 0741 066 000

S.C. PORTA KMI România S.R.L.

Zona Industrială Arad Nord – Vest, Strada III, Nr. 11, 310491 Arad

telefon: + 40 / 257 227 400, fax: + 40 / 257 227 401

www.portadoors.ro, e-mail: info_doors@porta.com.pl



- Fabricile PORTA
- Rețeaua de distribuitori PORTA

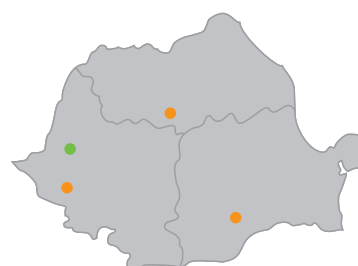

- **Manager Național de Vânzări:**
tel: 0040 728 828 639
- **Manager Regional de Vânzări România Est:**
tel: 0040 731 930 882
porta_est@porta.com.pl
- **Manager Regional de Vânzări România Nord:**
tel: 0040 729 106 642
porta_nord@porta.com.pl

